

Lire toutes les instructions **AVANT** l'assemblage
et l'**UTILISATION** du produit. **GARDER LES**
INSTRUCTIONS POUR TOUTE UTILISATION
FUTURE.

baby trend[®]

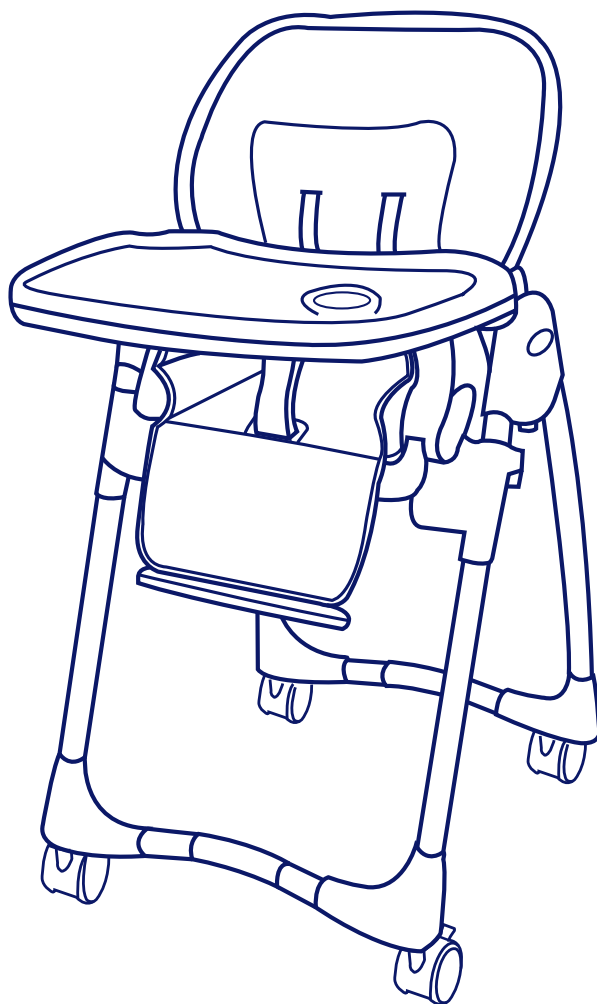

Modèle # CA8863

Chaise haute Trend

Manuel d'instruction

AVERTISSEMENTS

⚠ MISE EN GARDE: Conservez ces instructions pour usage ultérieur. Ne pas observer ces directives pourrait entraîner de sérieuses blessures ou même la mort.

⚠ MISE EN GARDE: Le plateau n'est pas conçu pour retenir l'enfant dans la chaise. L'enfant doit être attaché à l'aide du harnais de sécurité en tout temps lorsqu'il se trouve dans la chaise haute.

⚠ MISE EN GARDE: Prévenir les blessures graves ou la mort dues à une chute ou à un glissement hors de la chaise. Toujours attacher l'enfant dans le système de harnais en 5 points, dans la position inclinée, semi-inclinée ou droite. Le plateau n'est pas conçu pour retenir l'enfant dans la chaise. Toujours garder l'œil sur l'enfant lorsqu'il est dans la chaise haute. Ne laissez jamais un enfant sans surveillance. Il est recommandé que la chaise haute soit utilisée dans la position droite seulement par les enfants capables de s'asseoir droits sans aide. Se référer à la page 4 pour des instructions sur l'utilisation appropriée du dispositif de retenue.

- * Les accessoires peuvent modifier l'équilibre de la chaise haute et causer des conditions instables et dangereuses.
- * Assurez-vous que la chaise haute est bien déployée et verrouillée en position ouverte avant de laisser votre enfant s'en approcher.
- * L'utilisation de la chaise haute avec un enfant pesant plus de 40 lb (20,4 kg) causera une usure et un stress excessifs sur la chaise haute.
- * Ne jamais laisser l'enfant utiliser la chaise haute comme un jouet.
- * Nettoyez avec un savon ou détergent doux et de l'eau tiède à l'aide d'une éponge ou un chiffon propre.
- * Vérifiez régulièrement s'il y a des vis desserrées sur la chaise haute, des pièces usées, du tissu déchiré ou décousu. Remplacez ou réparez les pièces si nécessaire.
- * Cessez l'usage de la chaise haute si elle est défectueuse ou brisée. Communiquez avec notre ligne d'urgence pour les pièces du service à la clientèle afin d'obtenir des réparations ou des pièces de remplacement.

S.V.P. : Si vous éprouvez des difficultés en utilisant notre produit ou si vous avez des questions relatives à ces instructions, veuillez communiquer avec notre service à la clientèle au (800) 328-7363 entre 8 h 00 et 16 h 30, heure normale du Pacifique. Veuillez ne pas retourner le produit au magasin, car une fois retourné, il ne peut être vendu à nouveau, ce qui représente une perte de matières et d'énergie.

Baby Trend, Inc.
1567 S. Campus Ave.
Ontario, CA 91761

Ligne d'urgence pour les pièces :
(800) 328-7363
8 h 00 à 16 h 30 heure normale du Pacifique

CONTENUS

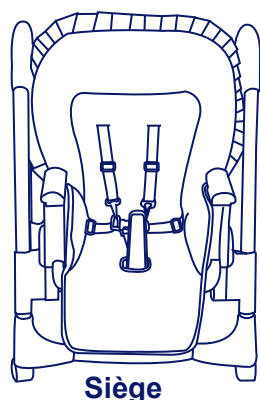

INSTRUCTIONS

ASSEMBLAGE DU CADRE

Retirer soigneusement la chaise haute de la boîte. La chaise haute est livrée complètement assemblée, à l'exception des roulettes et du plateau. Appuyer sur les boutons de dépliage situés sur le dessus du cadre et pousser les pieds pour les séparer jusqu'à ce qu'ils soient entièrement ouverts et bloquent. (voir Fig. 1)

⚠ MISE EN GARDE: Toujours vérifier que la chaise haute est verrouillée en position ouverte avant l'emploi.

FIXATION DES ROULETTES

Étape 1.

Pour fixer les roulettes, coucher doucement le cadre sur le côté.

Étape 2.

Insérer les roulettes dans la base du cadre. Exercer une pression jusqu'au moment de sentir que les roulettes sont solidement fixées (les roulettes n'émettent pas de déclic lorsqu'elles sont en place). (voir Fig. 2)

Répéter pour les roulettes restantes.

⚠ MISE EN GARDE: Le plateau n'est pas conçu pour retenir l'enfant dans la chaise. L'enfant doit être attaché à l'aide du harnais de sécurité en tout temps lorsqu'il se trouve dans la chaise haute.

FIXATION ET UTILISATION DU PLATEAU

Pour fixer le plateau, aligner les rainures à la base du plateau avec les accoudoirs de la chaise haute. Presser la poignée de déverrouillage du plateau (voir Fig. 3) et faire glisser le plateau sur l'accoudoir (voir Fig.4). Il y a 3 positions d'ajustement du plateau. Pour ajuster la position, presser la

Appuyer de nouveau sur le bouton de déverrouillage

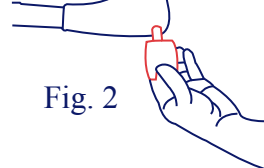
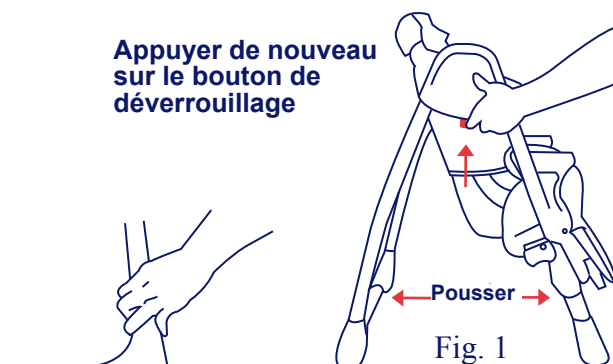

Poignée de déverrouillage du plateau

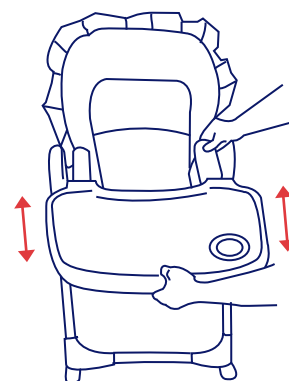
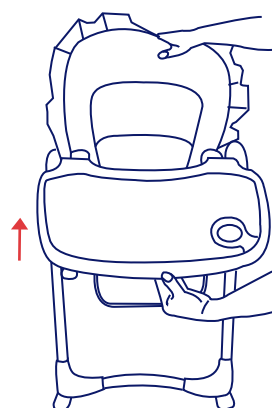
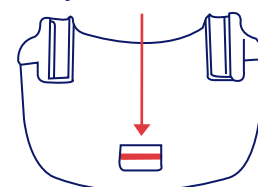

Fig. 5

poignée de déverrouillage du plateau située au-dessous du plateau et repositionner le plateau dans la position souhaitée. (voir Fig.5) Relâcher la poignée de déverrouillage du plateau. Vérifier que le plateau est solidement verrouillé dans sa nouvelle position.

Le plateau à nourriture allant au lave-vaisselle se referme d'un coup sec sur le plateau de la chaise haute et tient en place à l'aide d'attaches de chaque côté du plateau. Lors de l'installation du plateau, s'assurer qu'il est fixement mis en place afin de prévenir que l'enfant ne retire le plateau. Pour enlever le plateau, tirer soigneusement vers l'extérieur sur les attaches se trouvant de chaque côté.

POUR INCLINER LE SIÈGE

Presser le levier d'inclinaison à l'arrière du siège et ajuster à la position inclinée ou droite souhaitée. (voir Fig.6)

⚠ MISE EN GARDE: Il est recommandé que la chaise haute soit utilisée dans la position droite seulement par les enfants capables de s'asseoir droits sans aide.

⚠ MISE EN GARDE: Prévenir les blessures graves ou la mort dues à une chute ou à un glissement hors de la chaise. Toujours attacher l'enfant dans le dispositif de retenue, dans la position inclinée, semi-inclinée ou droite.

UTILISATION DE LA CEINTURE DE SÉCURITÉ

Le plateau n'est pas conçu pour retenir l'enfant dans la chaise. Toujours garder l'œil sur l'enfant lorsqu'il est dans la chaise haute. Ne laissez jamais un enfant sans surveillance.

Étape 1.

Placer les bras de votre enfant à travers les boucles formées par les sangles de fixation aux épaules et à la taille. Placez la sangle d'entrejambe entre les jambes de l'enfant. Insérer les boucles du harnais dans la boucle du centre pour attacher.

Étape 2.

Ajuster les sangles aux épaules et à la taille pour le confort et la sécurité de votre enfant en faisant glisser les boucles dans les deux directions. Les sangles de sécurité doivent s'ajuster parfaitement autour de votre enfant. (voir Fig. 7)

RETRAIT DE LA CEINTURE DE SÉCURITÉ

Étape 1.

Serrer les côtés des boucles pour retirer. (voir Fig. 8)

Presser vers le haut pour déverrouiller

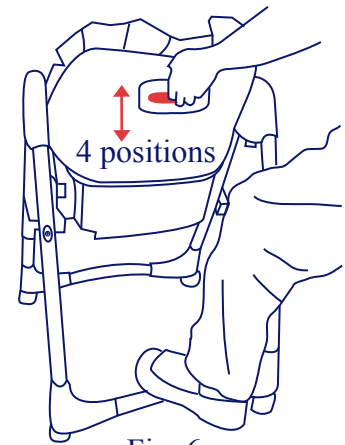

Fig. 6

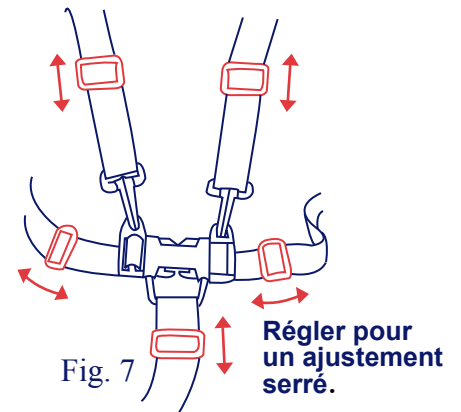

Fig. 7

Régler pour un ajustement serré.

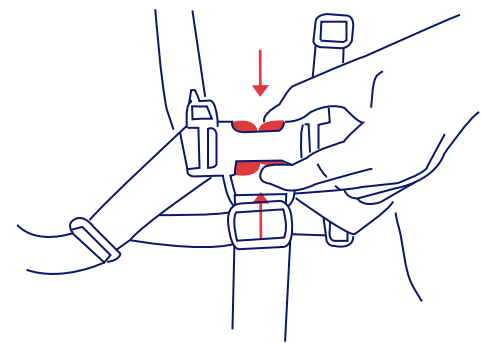
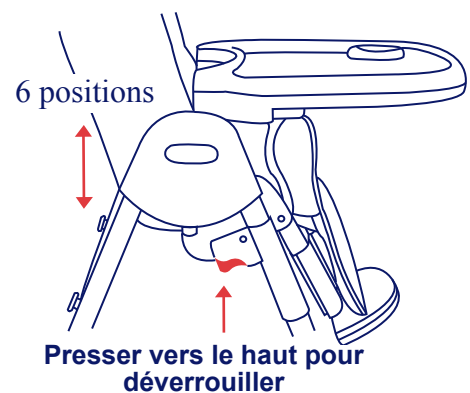

Fig. 8



Presser vers le haut pour déverrouiller

Fig. 9

⚠ MISE EN GARDE: Ne pas ajuster la hauteur du siège lorsque l'enfant s'y trouve. Ajuster la hauteur du siège avant de placer votre enfant dans la chaise haute.

AJUSTEMENT DE LA HAUTEUR DU SIÈGE

Étape 1.

Serrer les leviers sur le support d'ajustement de la hauteur et ajuster à la position idéale. (voir Fig. 9)

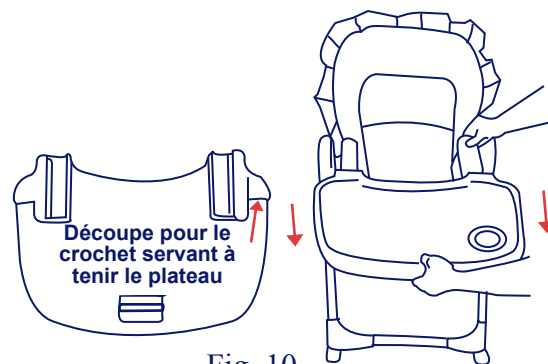

Fig. 10

⚠ MISE EN GARDE: Toujours vérifier que le support d'ajustement de la hauteur soit droit et que les côtés gauche et droit sont verrouillés avant de placer l'enfant dans la chaise haute.

PLIAGE DE LA CHAISE HAUTE

La chaise haute peut être pliée avec le siège dans toutes les positions de hauteur. La chaise haute sera compacte au maximum avec le siège à la position la plus basse.

Étape 1.

Placer le siège dans la position de hauteur souhaitée (voir Fig. 9).

Étape 2.

Replacer le siège à la position la plus droite (voir Fig. 6).

Étape 3.

Presser la poignée de déverrouillage du plateau et faire glisser le plateau pour le sortir.

(voir Fig. 10) Accrocher le plateau aux crochets situés au dos du pied arrière. (voir Fig. 11)

Étape 4.

Plier le repose-pieds. (voir Fig. 12)

Étape 5.

Presser les boutons d'ouverture (situés sur les côtés du cadre) et pousser les pieds avant dans la direction des pieds arrière jusqu'à ce qu'ils bloquent.

(voir Fig. 13). La chaise est maintenant prête à l'entreposage. (voir Fig. 14) (voir Fig. 15)

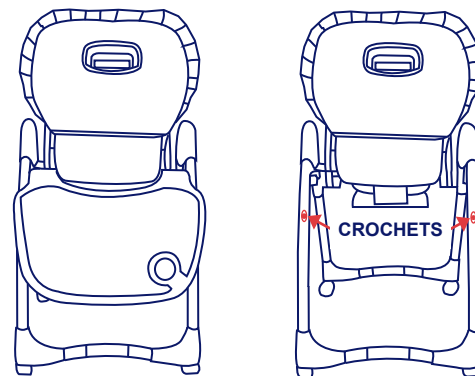

Fig. 11

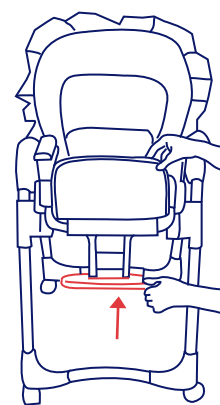

Fig. 12

DÉPLIAGE DE LA CHAISE HAUTE

Appuyer sur les boutons de dépliage situés sur le dessus du cadre et pousser les pieds pour les séparer jusqu'à ce qu'ils soient entièrement ouverts et bloquent.

(voir Fig. 1)

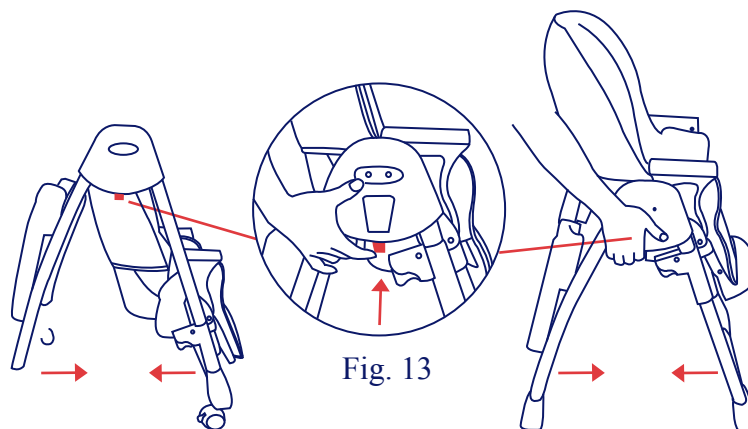

Fig. 13

Position la plus basse

Position la plus haute

⚠ MISE EN GARDE: Toujours vérifier que la chaise haute est verrouillée en position ouverte avant l'emploi.

TRAITEMENT ET ENTRETIEN

Plateau allant au lave-vaisselle :

Le plateau peut aller au lave-vaisselle à une température de 160° Fahrenheit. **Ne pas utiliser de tampons à récurer** sur le plateau allant au lave-vaisselle, puisqu'ils endommageront la surface et que le plateau sera plus difficile à nettoyer.

Chaise haute/plateau :

Nettoyer la chaise haute après chaque utilisation à l'aide de détergents ménagers doux.

Veillez utiliser uniquement une brosse de soies douce, une éponge ou un linge pour nettoyer la surface ou pour enlever des particules de nourriture. **NE PAS** submerger le plateau de la chaise haute dans l'eau. Nettoyage de surface seulement.

Retrait de la garniture en tissu pour le lavage :

Défaire les sangles aux épaules de la boucle de ceinture à la taille et pousser à travers le trou dans la garniture. Pousser les boucles de ceinture à la taille et la sangle d'entrejambe à travers les trous dans la garniture. Tirer doucement la garniture vers le haut pour retirer. Laver la garniture au cycle délicat en utilisant un détergent doux et de l'eau froide.

Suspendre pour sécher. **NE PAS UTILISER DE JAVELLISANT.**

Dans l'ordre inverse, replacer la garniture et le harnais de sécurité refileté.

De temps en temps, vérifier si la chaise haute comprend des vis desserrées, des pièces détériorées, des matériaux déchirés ou des coutures défaits. Remplacez ou réparez les pièces si nécessaire.

L'exposition excessive au soleil ou à la chaleur peut causer la décoloration, le jaunissement ou la torsion des pièces.

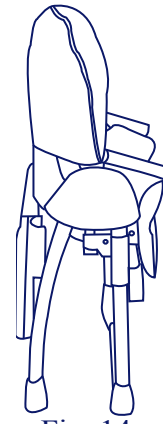

Fig. 14

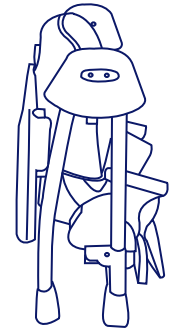

Fig. 15

SI VOUS ÉPROUVEZ DES DIFFICULTÉS EN UTILISANT CE PRODUIT, VEUILLEZ COMMUNIQUER AVEC NOTRE SERVICE À LA CLIENTÈLE AU (800) 328-7363, ENTRE 8 H 00 ET 16 H 00, HEURE NORMALE DU PACIFIQUE, POUR OBTENIR DE L'AIDE.