

Item#: HC01060

Vérifiez que vous avez toutes les pièces ci-dessous pour ce modèle avant d'assembler le produit.

Dossier du siège x 1	Attache entre-jambes x 1
Crochets d'ajustement en hauteur x 2	Pattes x 2
Plateau pour la tablette x 1	vises noires (3.5 mm x 10) x 4
Tablette x 1	Repose-pied x 1
Assemblage supérieur de l'armature x 2	4 roulettes x 4
Barre de charnière au derrière du siège x 1	Coussin x 1
Base du siège x 1	



SI VOUS ÉPROUVEZ DES DIFFICULTÉS AVEC L'UTILISATION DE CE PRODUIT CONTACTEZ NOTRE DÉPARTEMENT DE SERVICE À LA CLIENTÈLE AU 1-800-328-7363 ENTRE 8H00 ET 16H30 HEURE CÔTE PACIFIQUE. VEUILLEZ AVOIR VOTRE NUMÉRO DE MODÈLE ET LA DATE DE FABRICATION DISPONIBLES LORSQUE VOUS APPELEZ. CETTE INFORMATION PEUT ÊTRE TROUVÉE SUR UN PETIT AUTOCOLLANT SOUS LE SIÈGE.

baby trend
Convenience through innovation and thoughtful design

Contactez-nous par la poste:
Baby Trend, Inc.
1607 S. Campus Ave., Ontario, CA 91761

Contactez-nous par téléphone:
1-800-328-7363 (De 8h00 à 16h30 heure Côte Pacifique)
ou <http://www.babytrend.com>

Lisez toutes les instructions du manuel AVANT l'assemblage ou L'UTILISATION de ce produit.
CONSERVEZ CES INSTRUCTIONS POUR RÉFÉRENCE ULTÉRIEURE.

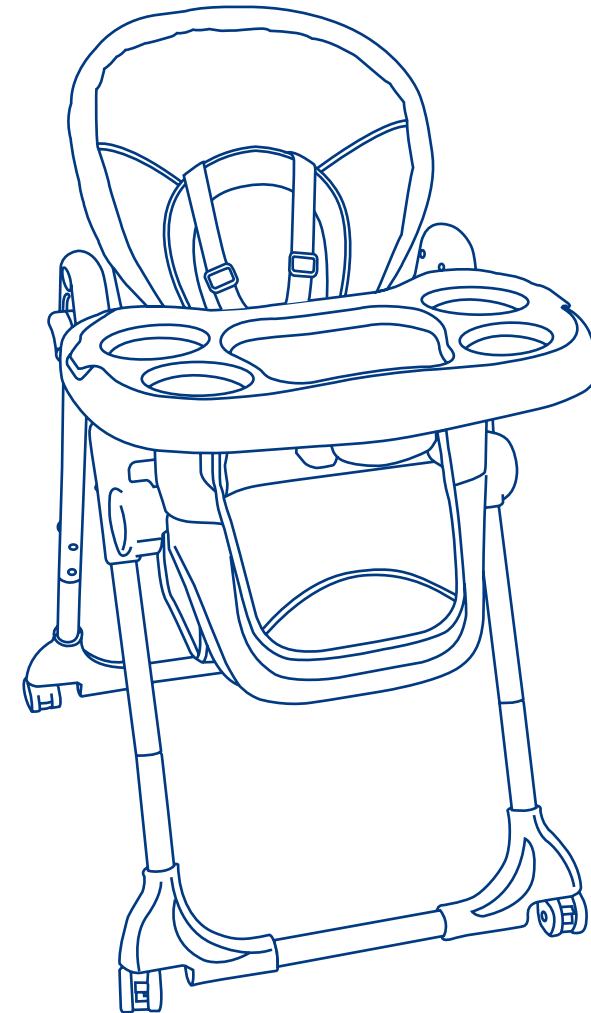

Manuel d'instruction

baby trend
Convenience through innovation and thoughtful design
www.babytrend.com

⚠️ AVERTISSEMENT: Ne pas suivre ces avertissements et instructions pourrait entraîner de blessures graves ou la mort.

⚠️ AVERTISSEMENT: Afin d'éviter des blessures graves causées par une glisse ou une chute toujours utiliser le harnais. **NE JAMAIS** laisser un enfant sans surveillance.

⚠️ AVERTISSEMENT: L'enfant doit être de sécurité dans la chaise haute à tout moment par le système de retenue, que ce soit dans la position couché, inclinée ou verticale. Le plateau n'est pas conçu pour maintenir l'enfant dans la chaise. Il est recommandé que la chaise haute soit utilisée en position verticale seulement par un enfant déjà capable de s'asseoir correctement sans assistance. Voir page 8 pour les instructions sur l'utilisation correcte du système de sécurité.

- Les accessoires attachés à la chaise peuvent affecter l'équilibre de la chaise haute et la rendre instable ou dangereuse, utiliser seulement les jouets approuvés par Baby Trend.
- Soyez certain que la chaise haute est complètement redressée et verrouillée en position ouverte avant d'autoriser un enfant à proximité.
- L'utilisation de la chaise haute avec un enfant pesant plus de 40 livres peut provoquer une usure et un stress excessif sur la chaise haute.
- Le poids maximum qui peut être transporté dans le panier est 5 livres. Un poids excessif peut affecter l'équilibre de la poussette et la rendre instable ou dangereuse.
- **Ne permettez jamais** à votre chaise haute d'être utilisé comme un jouet..
- **NE JAMAIS** utiliser ce produit si des attaches sont manquantes ou lâches, les joints sont desserrés, des pièces sont brisées ou une couture ou tissu est déchiré. Vérifier régulièrement votre poussette avant l'utilisation. Veuillez contacter notre service à la clientèle Baby Trend au 1-800-328-7363 pour les pièces de rechange, pour prendre des dispositions pour la réparation ou pour des questions sur le manuel instruction. **NE JAMAIS** substituer les pièces Baby Trend avec d'autres.

Si vous éprouvez des difficultés avec l'utilisation de ce produit ou si vous avez des questions concernant ces instructions, contactez notre département de service à la clientèle au 1-800-328-7363 entre 8:00h et 16h30 heure Côte Pacifique. Veuillez ne pas retourner cet article au magasin car une fois retourné, il ne peut être revendu, les matériaux et l'énergie utilisée pour le fabriquer sont donc gaspillés.

Contactez-nous par la poste:
Baby Trend, Inc.
1607 S. Campus Ave., Ontario, CA 91761

Contactez-nous par téléphone:
1-800-328-7363 (De 8h00 à 16h30 heure Côte Pacifique)
ou <http://www.babytrend.com>

Ce modèle mai comprend pas certaines fonctionnalités présentées ci-dessous. Vérifiez que vous avez toutes les pièces pour ce modèle avant le assembler de la chaise haute. Voir la page couverture arrière.

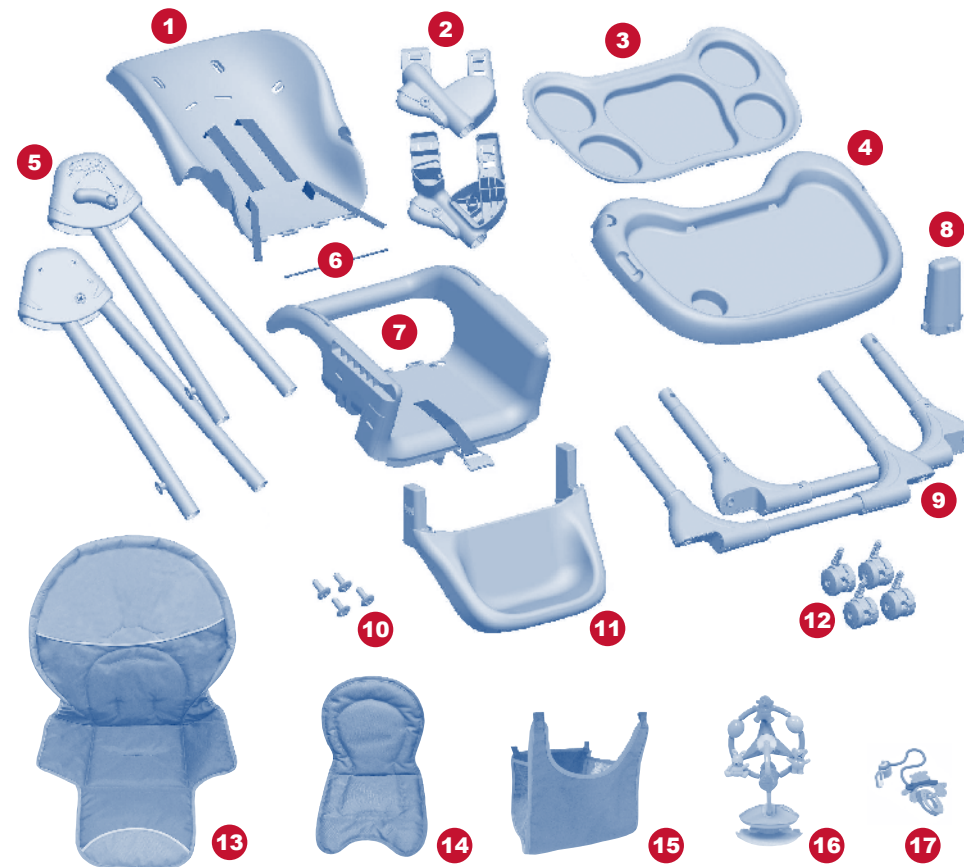

- | | |
|---|--|
| 1 Dossier du siège | 10 4 vises noires (3.5mm x 10) |
| 2 Crochets d'ajustement en hauteur | 11 Repose-pied |
| 3 Plateau pour la tablette | 12 4 roulettes (2 avec système de freins verrouillables) |
| 4 Tablette | 13 Coussin |
| 5 Assemblage supérieur de l'armature | 14 Ajusteur pour siège (facultatif) |
| 6 Barre de charnière au derrière du siège | 15 Panier de rangement (facultatif) |
| 7 Base du siège | 16 Jouet musical (facultatif) |
| 8 Attache entre-jambes | 17 Jouet pour la poussée des dents (facultatif) |
| 9 Pattes | |

IMPORTANT! Pour vous assurer que votre poussette fonctionne de façon sécuritaire, suivez ces instructions attentivement. Conservez ces instructions pour référence ultérieure.

IMPORTANT! Avant chaque assemblage et utilisation, inspecter ce produit pour du matériel endommagé, les joints lâches, des pièces manquantes ou des rebords coupants. NE JAMAIS utiliser si des pièces sont manquantes ou brisées.

IMPORTANT! L'assemblage par un adulte est requis.

IMPORTANT! Toujours vérifier que la chaise haute est verrouillée dans la position ouverte avant de l'utiliser.

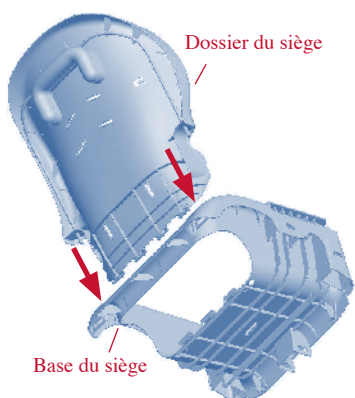

Fig. 1

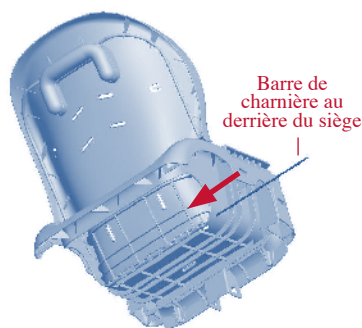

Fig. 2

ATTENTION:

Retirez soigneusement les pièces de la boîte. Vérifiez que vous avez toutes les pièces pour ce modèle avant d'assembler la chaise haute. REMARQUE: Certains modèles de chaise haute sont livrés avec le coussin pour siège et l'ajusteur pour siège déjà joint au dossier.

POUR ASSEMBLER LE SIÈGE

1. Placez la base du siège, sur une surface plate comme le montre la figure 1.
2. Attacher le dossier du siège avec la base du siège, en utilisant la barre charnière comme le montre la figure 2. La barre est insérée de la droite vers la gauche, comme indiqué.

3. Faire glisser les crochets d'ajustage en hauteur du siège gauche et droit sur la base du siège (Fig. 3). Attacher les crochets (Fig. 4).

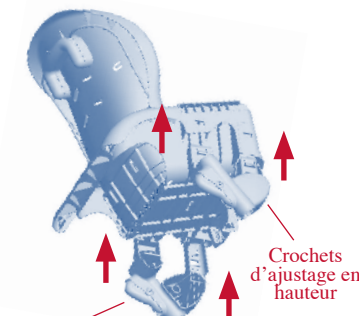

Fig. 3

4. Glisser le repose-pied sur la base du siège, comme le montre la figure 5. Attacher le repose-pied à la base du siège.

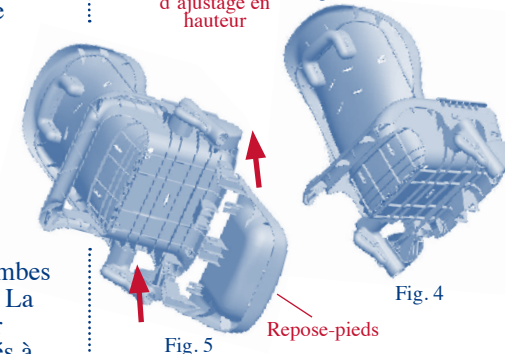

Fig. 5

Fig. 4

5. Insérer la partie supérieure droite des jambes dans l'emplacement du cadre. (Fig. 6). La face avant du tube est facile à distinguer de l'arrière du tube grâce aux trous situés à l'arrière du tube.

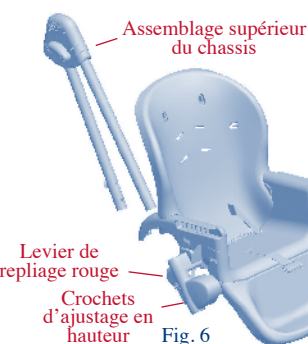

Fig. 6

6. Appuyez sur la poignée rouge et poussez le tube dans le crochet d'ajustage en hauteur du siège jusqu'à ce qu'elle s'enclenche dans la position la plus élevée (Fig. 7).

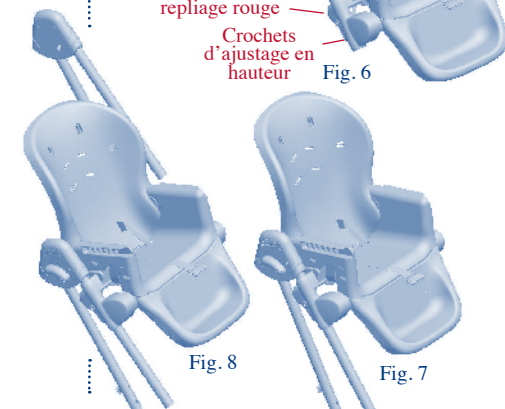

Fig. 8

Fig. 7

7. Répétez les étapes 5 et 6 pour le côté gauche du cadre (Fig. 8).

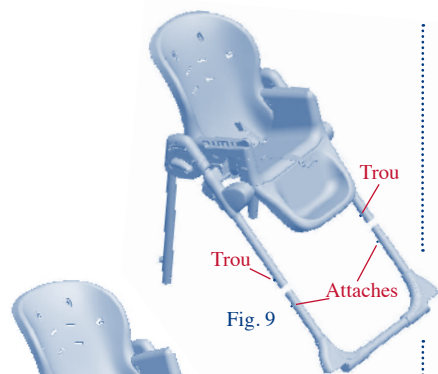

Fig. 9

8. Insérer les extrémités des jambes avant de droite et de gauche dans le pied avant (Fig. 9).
REMARQUE: les jambes sont correctement connectées lorsque les attaches sont alignées avec les trous sur les extrémités du cadre. Assurez-vous que les attaches sont verrouillées avant l'utilisation.

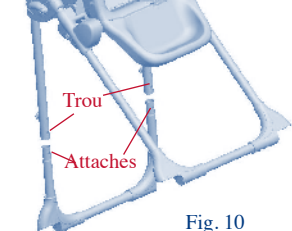

Fig. 10

9. Insérer les extrémités des jambes arrière droite et gauche dans le cadre arrière (Fig. 10).

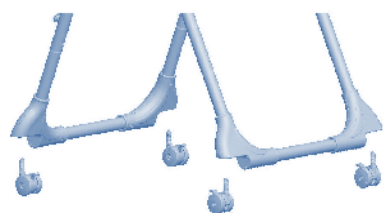

Fig. 11

10. Insérer chacune des roulettes dans les jambes de la chaise haute comme le montre la figure 11. Attacher les roulettes au bas des pieds. Vérifiez que les quatre roues sont solidement fixées à la chaise haute.

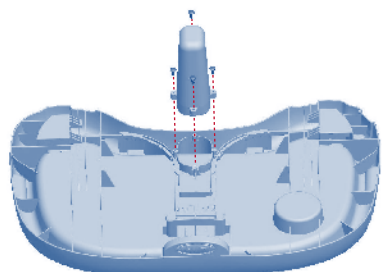

Fig. 12

11. Renverser la tablette pour insérer l'attache entre-jambes. La fente doit faire face vers l'avant de la tablette. Attacher avec les 4 vis fournies (3,5 x 10 mm) et fermement serrer la vis **SANS TROP SERRER** (Fig. 12).

POUR ATTACHER LE COUSSIN DU SIEGE

REMARQUE: Certains modèles de chaise haute sont livrés avec le coussin pour siège et l'ajusteur pour siège déjà joint au dossier. Si votre modèle est l'un d'eux, veuillez sauter à l'étape 2.

1. Passer le rabat sur le dos du coussin par-dessus le haut du dossier du siège. Attacher le coussin à la partie supérieure du dossier avec les deux boucles élastiques. Ceux-ci s'accrochent par dessus les attaches situées au dessus des fentes supérieures pour le harnais (Fig. 13).

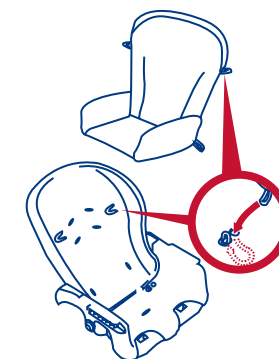

Fig. 13

2. Attacher le bas du coussin au bas du siège avec les deux boucles élastiques situées à l'arrière du coussin. Ceux-ci passent par dessus les attaches situées sur la base du siège, là où le siège arrière et la base du siège se rejoignent. (Fig. 14)

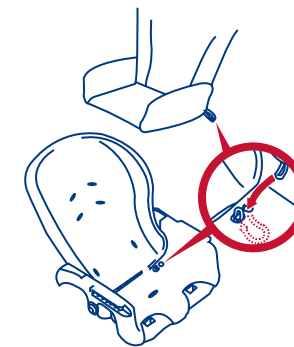

Fig. 14

3. Mettre l'ajusteur pour siège par dessus le coussin.

4. Passer les embouts des sangles du harnais par fentes dans le tissu des sièges, le coussin, le dossier, et la base du siège (Fig. 15). Lorsque les embouts sont bien enfilés par les fentes, tournez les 90 degrés. Assurez-vous que les sangles sont fermement attachées.

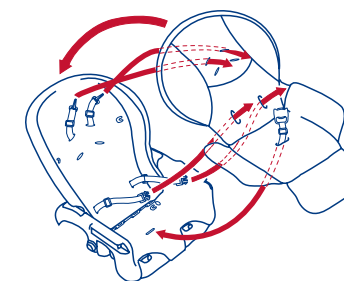

Fig. 15

POUR ENLEVER LE COUSSIN DU SIEGE

Inverser les étapes ci-dessus.

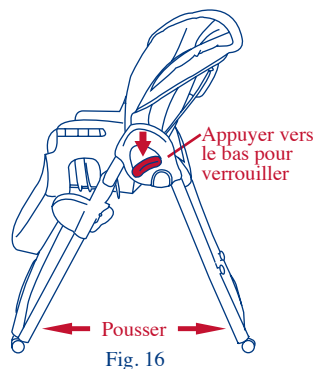

Fig. 16

DÉPLIER LA CHAISE HAUTE

Pousser pour écarter les jambes complètement et les verrouiller. (Fig. 16). Appuyer sur les leviers de repliage (à gauche et à droite) pour assurer que le cadre est verrouillé en position ouverte.

⚠️ AVERTISSEMENT: Toujours vérifier que la chaise haute est verrouillée dans la position ouverte avant de l'utiliser.

⚠️ AVERTISSEMENT: Le plateau n'est pas conçu pour maintenir l'enfant dans la chaise. L'enfant doit toujours être attaché avec le harnais de sécurité quand il est dans la chaise haute.

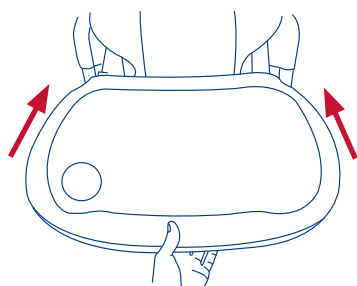

Levier de relâche situé sous le plateau

Fig. 17

ATTACHER ET UTILISER LA TABLETTE

ATTACHER LA TABLETTE

Pour attacher la tablette, aligner les rainures sur le fond avec les accoudoirs de la chaise haute. Pincer la poignée de la tablette et faire glisser la tablette sur les accoudoirs (Fig. 17). La tablette peut être réglée dans 3 positions. Pour régler la position, pincer la poignée de la tablette et ajuster la tablette à la position souhaitée (Fig. 18). Relâcher la poignée de la tablette. Vérifier que la tablette est solidement verrouillée dans sa nouvelle position.

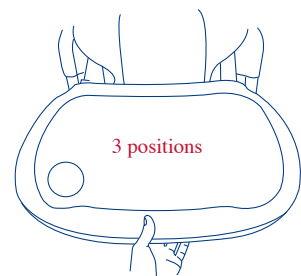

Fig. 18

ATTACHER LE PLATEAU POUR LA TABLETTE

Le plateau pour aliments (va au lave-vaisselle) s'insère dans la tablette de la chaise haute et est maintenu en place par des crochets du sur le côté du plateau. Lors de l'installation du plateau pour aliments, assurez-vous qu'il soit solidement fixé afin d'éviter que l'enfant ne retire le plateau lui-même. Pour retirer le plateau détacher les onglets de la tablette.

INCLINER LE SIÈGE

Appuyer sur le levier au dos du siège et ajuster l'inclinaison ou mettre dans la position debout. (Fig. 19). Lors de l'ajustement de la position du siège, faire très attention de ne pas pincer les bras, les mains ou les jambes de l'enfant.

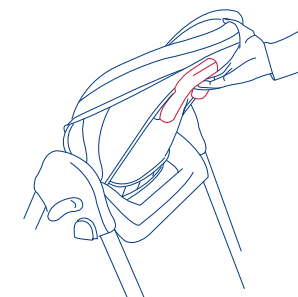

Fig. 19

⚠️ AVERTISSEMENT: Il est recommandé que la chaise haute ne soit utilisée en position verticale que par un enfant déjà capable de s'asseoir debout correctement sans assistance.

⚠️ AVERTISSEMENT: Afin d'éviter la mort ou des blessures graves causées par une glisse ou une chute. Toujours utiliser le harnais de sécurité, que ce soit dans la position couché, inclinée ou verticale.

POUR UTILISER LE HARNAIS DE SÉCURITÉ

Le plateau n'est pas conçu pour retenir l'enfant dans la chaise. Toujours garder l'enfant en vue lorsqu'il est dans la chaise haute. **NE JAMAIS LAISSER UN ENFANT SANS SURVEILLANCE.**

1. Passez les bras de votre enfant à travers les boucles formées par les sangles d'épaule et de taille. Placez la sangle de l'entre-jambe entre les jambes de votre enfant. Insérer les attaches dans la boucle au centre avec le bouton rouge.
2. Ajuster les sangles pour le confort et la sécurité de votre enfant en faisant glisser des boucles dans les deux sens. Les sangles de sécurité doivent être bien serrées autour de votre enfant. (Fig. 20)

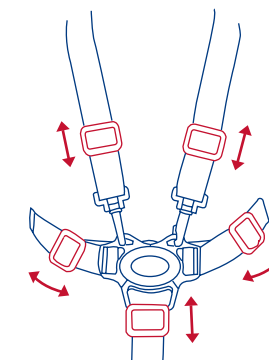

Ajuster pour être bien serré

Fig. 20

LIBÉRER LA CEINTURE DE SÉCURITÉ

Appuyer sur le bouton rouge au centre des boucles, les deux sangles se détacheront. (Fig. 21)

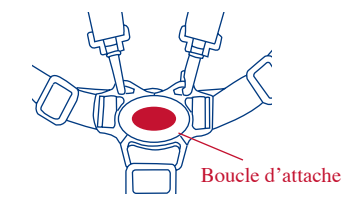

Fig. 21

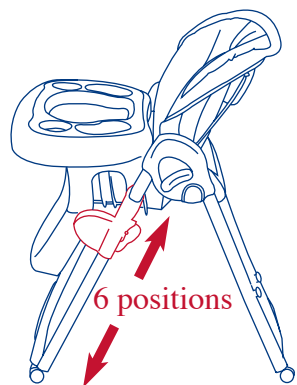

Fig. 22

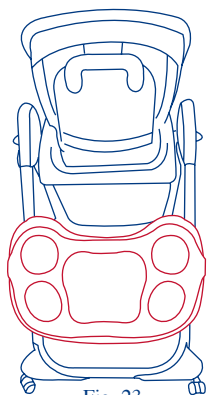

Fig. 23

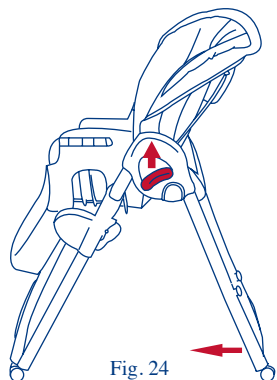

Fig. 24

⚠ AVERTISSEMENT: Ne pas régler la hauteur du siège avec un enfant assis dans le siège. Ajuster la hauteur du siège avant de placer votre enfant dans la chaise haute.

AJUSTER LA HAUTEUR DU SIÈGE

Appuyer sur les boutons de réglage de la hauteur du côté gauche et droit et ajuster à la position idéale. (Fig. 22)

⚠ AVERTISSEMENT: Toujours vérifier que le réglage de la hauteur du support est pareil du côté droit et du côté gauche et que les deux côtés sont verrouillés avant de placer l'enfant dans la chaise haute.

PLIER LA CHAISE HAUTE

La chaise haute peut être repliée avec le siège dans n'importe laquelle des positions. La chaise haute sera la plus compacte quand le siège est à la position la plus basse.

1. Régler le siège à la position désirée (Fig. 23).
2. Placer le dossier du siège dans la position la plus verticale (Fig. 19).
3. Pincer la poignée de la tablette et la faire glisser. (Fig. 17) Accrocher la tablette sur les crochets situés à l'arrière des jambes. (Fig. 23)
4. Tirez vers le haut sur les leviers situés sur les côtés du châssis et pousser les jambes arrière vers les jambes avant jusqu'à ce qu'elles soient repliées. (Fig. 24) La chaise est maintenant prête à être rangée.
NE PAS permettre à votre enfant de jouer près d'une chaise haute pliée car elle peut tomber.

POUR DÉPLIER LA CHAISE HAUTE

Écarter les jambes jusqu'à ce qu'elles soient complètement ouvertes et se verrouillent. Poussez vers le bas sur les leviers à gauche et à droite, afin de bien verrouiller le châssis. (Fig. 16)

ATTACHER OU ENLEVER UN JOUET

ATTACHER OU ENLEVER LE JOUET MUSICAL
Le jouet musical (pièce n° 16) est s'attache en utilisant la ventouse sur le bas du jouet. Pour l'attacher, appuyez tout simplement sur le jouet pour que la ventouse s'attache sur la tablette, pour le retirer, soulever une partie du bas de la ventouse.

ATTACHER OU ENLEVER LE JOUET POUR LA POUSSÉE DES DENTS Insérer l'attache du jouet pour la poussée des dents (pièce n° 17) dans la fente sur le côté de la tablette et attacher le bas du jouet sur le rebord inférieur de la tablette. Inverser la manœuvre pour retirer le jouet (Fig. 25).

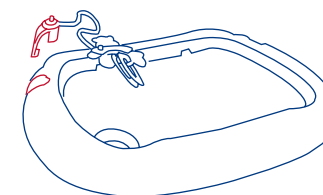

Fig. 25

SOINS D'ENTRETIEN

⚠ AVERTISSEMENT: les sangles du harnais et le panier de rangement ne sont PAS lavables.

Le plateau pour la tablette

Le plateau peut aller au lave-vaisselle à 160 degrés Fahrenheit. N'utilisez pas d'éponges abrasives sur le plateau car ils endommageront la surface et le plateau deviendra difficile à nettoyer.

Chaise haute / Tablette

Nettoyez la chaise haute après chaque utilisation en utilisant un savon à vaisselle doux.

Veillez utiliser seulement une brosse au poil doux, une éponge ou un chiffon pour nettoyer la surface des miettes de nourriture. **NE PAS** submerger la chaise ou la tablette dans l'eau: les nettoyer en surface seulement.

Coussin de siège (s'il vous plaît se référer à l'étiquette sur le coussin du siège pour le nettoyage des instructions)
Pour enlever le coussin: Retirez les sangles en les passant par les trous dans le coussin, le dossier, et la base du siège d'ou elles viennent. Détachez les boucles élastiques des attaches qui retiennent le siège au dossier et à la base du siège.

Pas lavables Coussin de siège: Veuillez utiliser seulement une éponge ou un chiffon avec un savon à vaisselle doux pour nettoyer la surface. **NE PAS METTRE L'AJUSTEUR POUR SIÈGE DANS LA MACHINE À LAVER.**

Lavables Coussin de siège: Laver à la machine à l'eau FROIDE sur le cycle DÉLICAT avec un détergent à lessive qui ne contient pas de chorine. **NE PAS UTILISER D'EAU DE JAVEL. SÉCHER À L'AIR. NE PAS SÉCHER À LA MACHINE.**

Pour attacher ou détacher le panier de rangement

REMARQUE: certain modèles ont un panier de rangement sous le siège. Sur ces modèles le panier est déjà attache à la base du siège.

Pour détacher le panier de rangement: Le panier est attaché avec quatre crochets. Détacher les crochets pour pouvoir retirer le panier.

Pour attacher le panier de rangement: Passer les crochets à travers les fentes dans la base du siège. Appuyer fermement sur les crochets pour le verrouiller.