

## Nombre D'article: PY81929

Vérifiez que vous avez toutes les pièces de ce modèle avant d'assembler le parc de bébé.

Parc (entièrement assemblé) x 1

Sac de transport ou de rangement x 1

Matelas x 1

Couchette x 1

Tubes (2 mâle, 2 femelle)

Bras inférieur pour mobile x 1

Attache pour bras de mobile x 1

Bras courbé supérieur pour mobile x 1

Bras tri-forme pour mobile x 1

Jouet x 3

Table à langer x 1

Longue barre courbe x 2

Barre courte avec connecteur boutons x 2

Lisez toutes les instructions du manuel AVANT l'assemblage ou L'UTILISATION de ce produit.  
CONSERVEZ CES INSTRUCTIONS POUR RÉFÉRENCE ULTÉRIEURE.

# Nursery Center

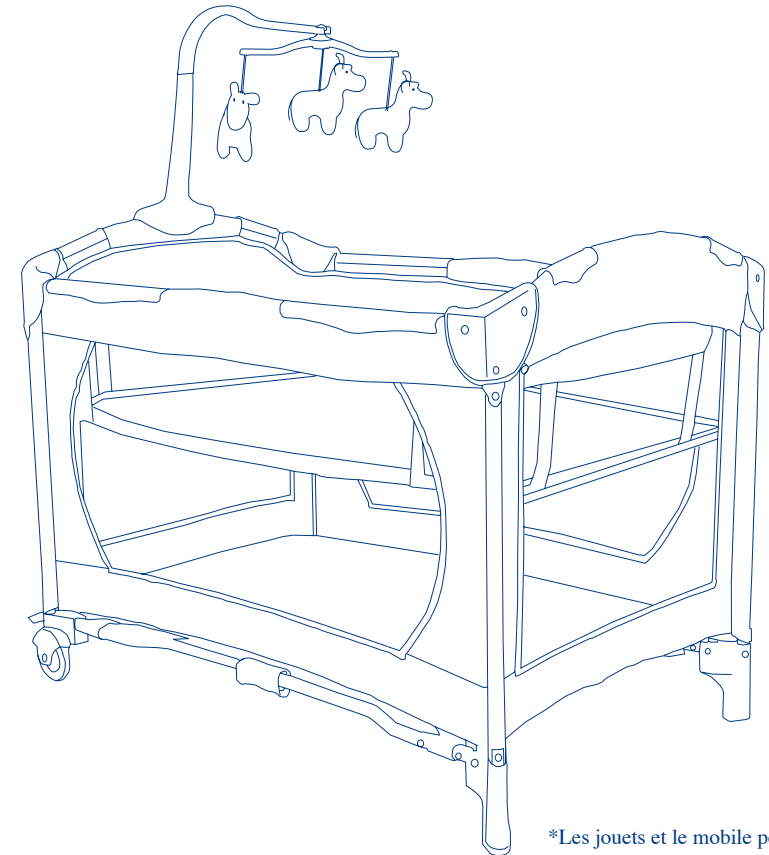

\*Les jouets et le mobile peuvent varier

**baby trend**

Convenience through innovation and thoughtful design

Contactez-nous par la poste:

Baby Trend, Inc.

1607 S. Campus Ave., Ontario, CA 91761

Contactez-nous par téléphone:

1-800-328-7363 (De 8h00 à 16h30 heure Côte Pacifique)

ou <http://www.babytrend.com>

## Manuel d'instruction

**baby trend**

Convenience through innovation and thoughtful design

[www.babytrend.com](http://www.babytrend.com)

11.09

**⚠ MISE EN GARDE: NE JAMAIS LAISSER LE BÉBÉ DANS LE PARC LORSQUE LES CÔTÉS SONT ABAISSÉS.**  
Le bébé peut suffoquer en tombant dans l'espace entre le matelas et le grillage du côté.

**⚠ MISE EN GARDE:**  
Les bébés peuvent suffoquer:

- Dans les espaces entre un matelas trop petit ou trop épais et les côté du produit
  - Sur une douillette molle
- NE JAMAIS ajouter un matelas, oreiller, édredon ou du rembourrage. Utilisez SEULEMENT un matelas fourni par Baby Trend. NE PAS utiliser un matelas à eau avec ce produit.**

**⚠ MISE EN GARDE:** Voir le plancher du parc de bébé et les barres latérales pour les messages de mise en garde.

**⚠ MISE EN GARDE:** Manquer de suivre ces avertissements et les instructions peut entraîner de sérieuses blessures ou un décès.

- .....
- Le parc, y compris les barres de côté, doit être totalement assemblé avant son utilisation. **Assurez-vous que les verrous sont bien fermés.**
  - Les ficelles peuvent causer un risque d'étranglement! **NE PAS** placer d'objets avec une corde autour du cou de l'enfant, tels des cordons de capuchon ou de suce. **NE PAS** suspendre de ficelles au-dessus d'un parc/lit d'enfant afin d'y attacher des jouets.
  - Pour prévenir les risques de chute, **NE PAS** utiliser ce produit lorsque le bébé commence à ramper sur les mains et genoux, mesure plus de 35 po (890 mm) ou pèse plus de 30 lb (14 kg), peut importe quel arrive en premier.
  - Quand l'enfant est capable de se tirer à une position debout, enlever les bordures de protection, les gros jouets et les divers autres objets qui pourraient servir comme marches au bébé pour sortir.
  - **NE PAS** placer le parc près d'une fenêtre où les cordons de rideaux ou autres cordes pourraient étrangler l'enfant.
  - Toujours prendre toutes les mesures nécessaires pour assurer la sécurité de votre enfant. **NE JAMAIS** laisser un enfant sans surveillance.

- Pour réduire le risque du syndrome de la mort subite du nourrisson en couchant, les pédiatres recommandent que les enfants en bonne santé soient placés sur leur dos pour dormir, sauf avis contraire du médecin.
- Avant chaque utilisation ou assemblage inspecter le parc, le berceau à roulettes et la table à langer pour vérifier s'il y a de bris, des joints lâches, des pièces manquantes ou des bords pointus. **NE PAS** utiliser le parc ou le berceau à roulettes si une pièce manque ou est brisée. Communiquer avec le service à la clientèle de Baby Trend au **1-800-328-7363** pour des pièces de rechange. **NE PAS** substituer pour des pièces qui ne sont pas d'origine.
- **NE PAS** laisser un enfant seul dans le produit quand un côté est rabaisé. Soyez certain que les côtés sont relevés et en position verrouillé chaque fois qu'un enfant est placé dans le produit.
- **NE PAS** utiliser comme couvre-matelas de sac à provisions ou autre pellicule plastique qui ne sont pas conçus pour cet usage. Ils peuvent causer la suffocation.
- Ce produit n'est pas conçu pour une utilisation commerciale.

#### INSTRUCTIONS D'ENTRETIEN ET DE NETTOYAGE:

Utiliser seulement un savon ou détergent doux et de l'eau chaude.

**NE PAS UTILISER DE JAVELLISANT.**

**NE PAS LAVER À LA MACHINE.**

*Si vous éprouvez des difficultés avec l'utilisation de ce produit contactez notre département de service à la clientèle au 1-800-328-7363 entre 8h00 et 16h30 heure côte pacifique. Veuillez avoir votre numéro de modèle et la date de fabrication disponibles lorsque vous appelez. Cette information peut être trouvée sur un petit autocollant à l'intérieur du cadre de la poussette.*

Contactez-nous par la poste:  
Baby Trend, Inc.  
1607 S. Campus Ave., Ontario, CA 91761

Contactez-nous par téléphone:  
1-800-328-7363 (De 8h00 à 16h30 heure Côte Pacifique)  
ou <http://www.babytrend.com>

**IMPORTANT!** Afin d'assurer l'utilisation sécuritaire de votre parc de bébé suivre ces instructions soigneusement. Conservez ces instructions pour référence ultérieure.

**IMPORTANT!** Avant chaque utilisation ou assemblage inspecter le parc, le berceau à roulettes et la table à langer pour vérifier s'il y a de bris, des joints lâches, des pièces manquantes ou des bords pointus. **NE PAS** utiliser le parc ou le berceau à roulettes si une pièce manque ou est brisée.

**IMPORTANT!** L'assemblage par un adulte est nécessaire.

Ce modèle peut ne pas comporter certains éléments indiqués ci-dessous. Vérifiez que vous avez toutes les pièces de ce modèle avant d'assembler le parc de bébé.

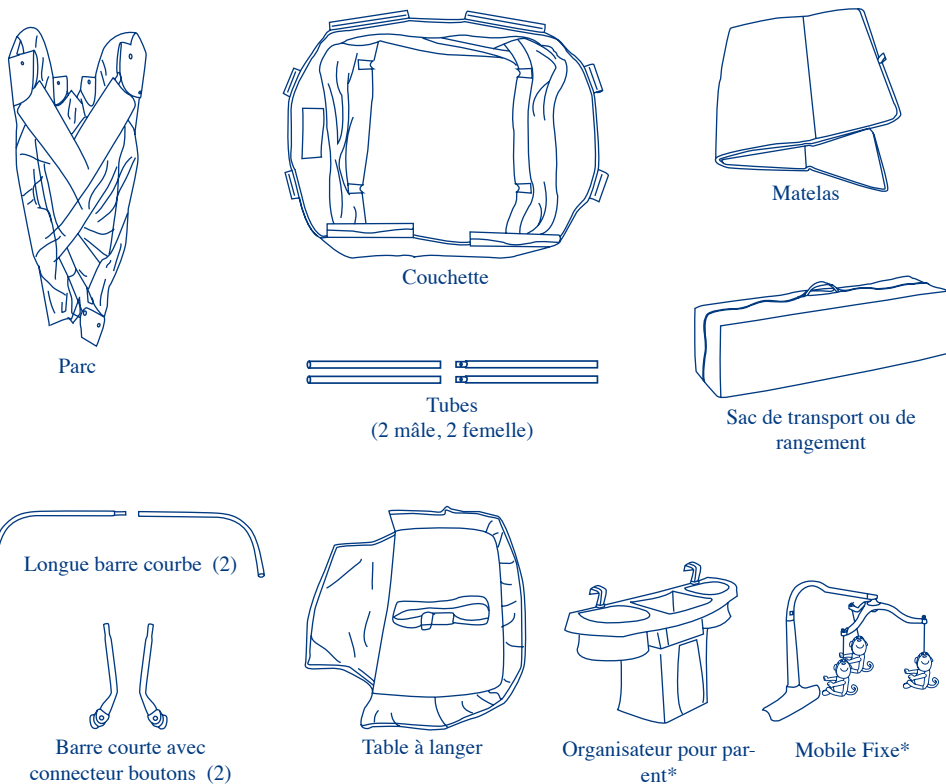

\* Peut varier selon le modèle

## ASSEMBLAGE DU PARC DE BÉBÉ



Parc

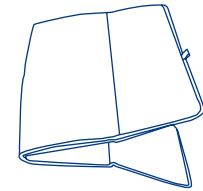

Matelas

### ATTENTION:

Le parc de bébé doit être totalement monté et verrouillé avant d'installer ou d'utiliser d'autres accessoires.

- Ouvrez le sac et enlevez le cadre (Fig. 1)  
Desserrer les trois (3) les bandes en Velcro® et mettre le matelas de côté.
- NE PAS** pousser le centre du parc vers le bas.
- Les barrières supérieures doivent être complètement relevées et bloquées avant d'abaisser le centre du parc. Tirez sur une seule barrière à la fois; placez une main sur chaque tube formant la barrière et tirez fermement vers le haut; évitez de tirer en tenant la barrière au centre, puisque c'est là que se trouve le mécanisme de blocage du verrou. Assurez-vous que les deux tubes sont bien verrouillés et que toutes les barrières sont solides. (Fig. 2).

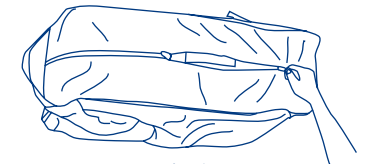

Fig. 1

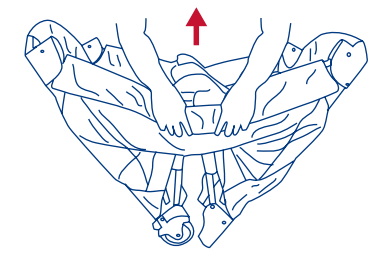

Fig. 2

**IMPORTANT:** Le centre du parc doit être complètement relevé lors du verrouillage des barrières. Si une seule barrière est verrouillée, débloquez le verrou en appuyant sur le mécanisme de déblocage du verrou puis recommencez.

- Lorsque les quatre (4) barrières auront été montées et bloquées, abaissez le centre du parc (Fig. 3). Le mécanisme central fera une rotation d'un quart de tour vers la droite avant d'être automatiquement verrouillé en place.

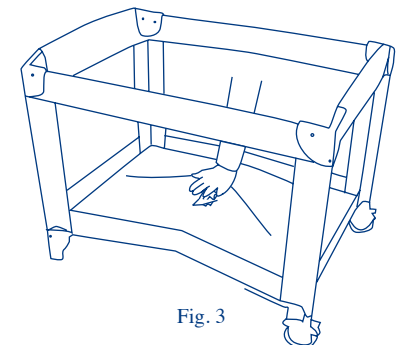

Fig. 3

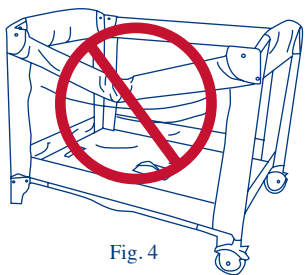

Fig. 4

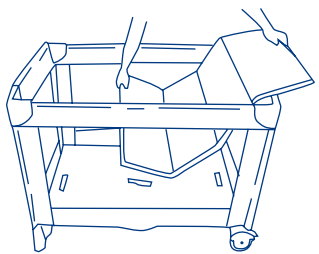

Fig. 5

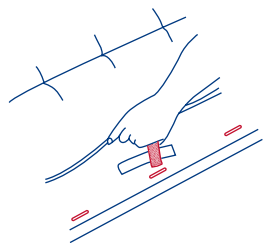

Fig. 6

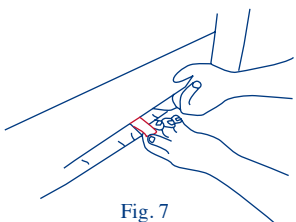

Fig. 7

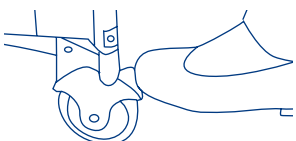

Fig. 8

**IMPORTANT:** Vérifiez chaque barrière en appuyant légèrement dessus pour confirmer qu'elles sont rigides et bien verrouillées avant chaque utilisation. (Fig. 4)

5. Placez le matelas au fond du parc, côté matelassé vers le haut. (Fig. 5)

6. Localisez les trois (3) courroies Velcro® situées sous le matelas puis insérez-les dans les fentes situées à chacune des extrémités du plancher du parc (Fig. 6). Attachez les courroies sous le plancher du parc pour empêcher le matelas de glisser. (Fig. 7)

**IMPORTANT:** La poignée située au centre du parc de bébé DOIT rester en position relevée (Environ 45,7 cm ou 18 pouces), lors du verrouillage des barres de côté. Si le centre n'est pas soulevé les barres se verrouilleront PAS.

Si vous éprouvez des difficultés et qu'un côté des barres se verrouille mais l'autre partie non, déverrouiller les barres en serrant la poignée située au centre du parc de bébé et essayez à nouveau. Si vous avez encore des difficultés, communiquez avec notre Centre de Service à la clientèle au 1-800-328-7363 ou visitez notre site Internet [www.babytrend.com](http://www.babytrend.com).

7. Pour actionner les freins, appuyez vers le bas sur les leviers de frein. Pour libérer, soulevez le levier vers le haut. (Fig. 8)

### ATTENTION:

Pour l'utiliser comme nacelle, passez à la page 8 pour les instructions d'installation de la nacelle.

## REPLIER LE PARC A BEBE

- Détachez les trois (3) courroies Velcro® situées sous le plancher du parc ou de la bassinet pour maintenir le matelas en place, puis retirez le matelas.
- Ne déverrouillez pas les barrières immédiatement. Le plancher du parc doit d'abord être relevé avant de pouvoir débloquer les barrières.
- Saisissez la poignée située au centre du plancher du parc puis effectuez un quart de tour vers la gauche et relevez le centre à la hauteur de la barrière supérieure (Fig. 9). Ramenez les montants et les roues vers le centre du parc aussi près que possible les uns des autres.
- Localisez le mécanisme de déblocage du verrou situé au centre et au bas de chaque barrière. Comprimez le levier à deux mains jusqu'à ce que la barrière libère les deux tubes (Fig. 10), puis poussez le mécanisme vers le bas (Fig. 11). **REMARQUE:** Si une ou les deux barrières ne sont pas complètement libérées, **NE FORCEZ PAS!** Relevez le centre du plancher encore plus haut. Pour plier la barrière supérieure, les deux tubes doivent être libérés.
- Ramenez les quatre (4) coins vers le centre (Fig. 12). Enroulez le matelas autour du cadre du parc, côté matelassé vers l'intérieur. Attachez les trois (3) courroies en les insérant dans les œillets à l'extrémité du matelas, puis attachez-les en les repliant sur elles-mêmes
- Enrouler le matelas autour du châssis avec le côté rembourré face vers l'intérieur.
- Sécuriser les trois (3) crochets et sangles en les passant à travers les boucles à l'extrémité du matelas et en les repliant sur eux-mêmes. (Fig. 13)
- Placer le parc de bébé replié dans le sac de rangement, de sorte que la poignée dépasse des ouvertures de chaque côté de la fermeture éclair.

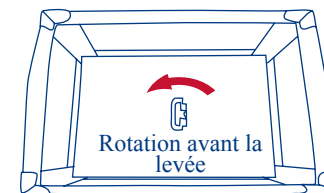
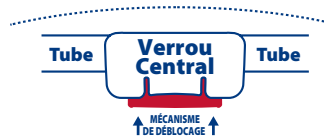

Fig. 9



### BARRIÈRE SUPÉRIEURE

Fig. 10

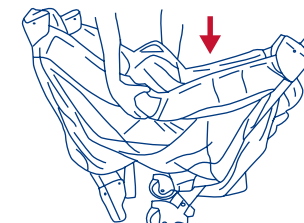

Fig. 11



Fig. 12

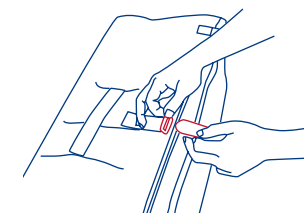

Fig. 13

## ACCESSORIES

**⚠ MISE EN GARDE:** Manquer de suivre ces avertissements et les instructions peut entraîner de sérieuses blessures ou un décès.

**⚠ DANGER DE CHUTE:** Pour prévenir les risques de chute, ne pas utiliser ce produit lorsque le bébé commence à ramper sur les mains et genoux, mesure plus de 25 po (635 mm), pèse plus de 15 lb (6.8 kg) ou est âgé de plus de 4 mois, peut importe quel arrive en premier.

**⚠ DANGER DE SUFFOCATION:** Les bébés peuvent suffoquer

- Dans les lacunes entre une rampe et aux côtés de la couchette/berceau
- Sur une douillette molle

**NE JAMAIS** ajouter un matelas, oreiller, édredon ou du rembourrage. Utilisez **SEULEMENT** un matelas fourni par Baby Trend. **NE PAS** utiliser un matelas à eau avec ce produit.

- Pour réduire le risque du syndrome de la mort subite du nourrisson en couchant, les pédiatres recommandent que les enfants en bonne santé soient placés sur leur dos pour dormir, sauf avis contraire du médecin.
- Le parc, y compris les barres de côté, doit être totalement assemblé avant son utilisation. **Assurez-vous que les verrous sont bien fermés.**
- Les ficelles peuvent étrangler! **NE PAS** placer d'objets avec une corde autour du cou de l'enfant, tels des cordons de capuchon ou de suce. **NE PAS** suspendre de ficelles au-dessus d'un parc/lit d'enfant afin d'y attacher des jouets.
- **NE PAS** utiliser ce produit lorsque le bébé commence à ramper sur les mains et genoux, mesure plus de 25 po (635 mm), pèse plus de 15 lb (6.8 kg) ou est âgé de plus de 4 mois, peut importe quel arrive en premier.
- **NE PAS** placer le parc près d'une fenêtre où les cordons de rideaux ou autres cordes pourraient étrangler l'enfant.
- Toujours prendre toutes les mesures nécessaires pour assurer la sécurité de votre enfant. **NE JAMAIS** laisser un enfant sans surveillance.
- **NE PAS** utiliser comme couvre-matelas de sac à provisions ou autre pellicule plastique qui ne sont pas conçus pour cet usage. Ils peuvent causer la suffocation.
- Ne s'utilise qu'avec un enfant à la fois.
- **NE JAMAIS** placer un enfant sous la couchette..
- **NE PAS** ranger la couchette dans le parc.
- La couchette doit être complètement assemblée et installée avant d'être utilisée.
- **DANGER D'ÉTRANGLEMENT:** **NE JAMAIS** laisser la table à langer sur le dessus du parc lorsqu'un enfant se trouve dans le parc. Toujours placer la table à langer sur l'extérieur lorsqu'elle n'est pas en train d'être utilisée.
- Pour prévenir les risques de chute et autres blessures : toujours utiliser la ceinture de sécurité lorsque l'enfant est sur la table à langer. Toujours rester à la portée de main de votre enfant lorsque vous utilisez la table à langer, ne jamais y laisser un enfant sans surveillance.
- Pour éviter que la température devienne trop élevée à l'intérieur du parc et pour éviter de donner à votre enfant un coup de chaleur, quand vous utiliser la couchette n'utilisez pas l'auvent d'extérieur.

## POUR ASSEMBLER LA COUCHETTE

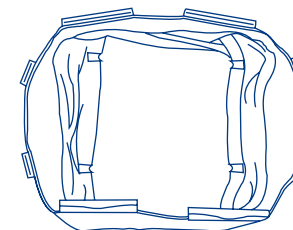
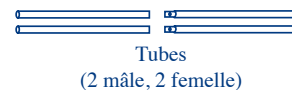

### ATTENTION:

Le parc de bébé doit être totalement monté et verrouillé avant d'installer ou de l'utiliser en tant que couchette. (Voir la section Assemblage du Parc de Bébé)

Vous devrez enlever le matelas du parc et l'utiliser à l'intérieur de votre couchette.

1. Mettre la couchette par dessus les rebords du haut du parc lorsqu'il est entièrement assemblé. Fixer en appuyant fermement sur chaque attache en plastique jusqu'à ce que toutes soient bien enclenchées (Fig. 14).

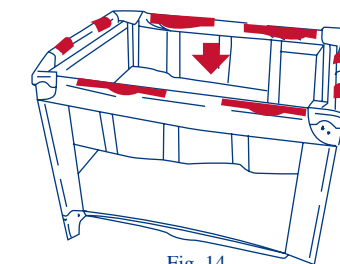

2. Assemblez les tubes (Si équipé) de support du matelas en insérant les deux (2) tubes mâles dans les deux (2) tubes femelles (Fig. 15).



3. Insérer les deux tubes assemblés dans les boucles fournies sur le bas de la couchette (Fig. 16).

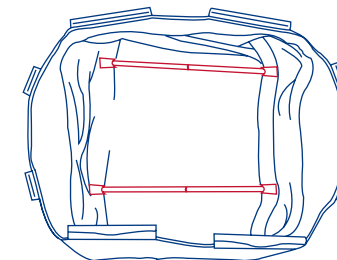

REMARQUE: L'étiquette comportant le message d'AVERTISSEMENT doit être orientée vers l'intérieur de la couchette afin qu'elle soit lisible.

4. Placez le matelas dans la couchette avec le côté rembourré vers le haut (Fig. 17)

REMARQUE: Attacher onglets sous le matelas, fixez-le en place.

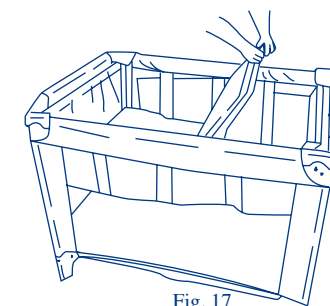

## POUR RETIRER LA COUCHETTE

1. Retirez le matelas de la couchette.
2. Enlevez l'auvent.
3. Détachez les attaches en plastique et soulevez la couchette.

## ASSEMBLAGE DE LA TABLE À LANGER

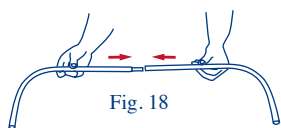
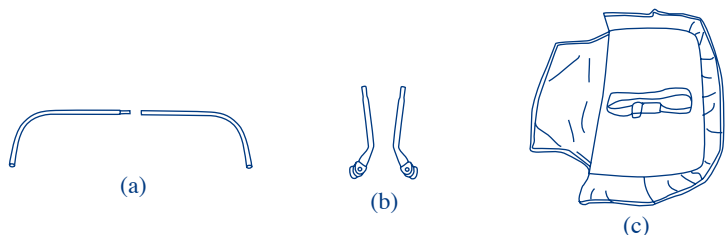

Fig. 18

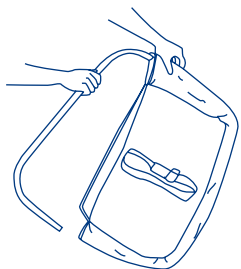

Fig. 19

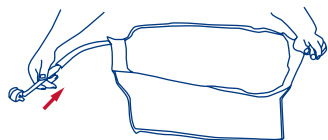

Fig. 20

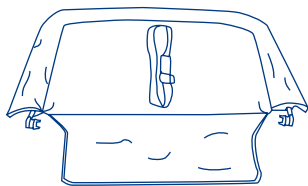

Fig. 21

### ⚠ MISE EN GARDE:

**DANGER DE CHUTE:** Pour prévenir le risque de blessures graves ou de mort toujours rester à la portée de main de votre enfant .

**Toujours utiliser la ceinture de sécurité pour prévenir le risque de chute, voir la page 10 pour les détails.**

Contenu:

- (a) 2 longues barres courbes
- (b) 2 barres courtes avec boutons connecteurs
- (c) 1 table à langer

### ATTENTION:

Le parc de bébé doit être totalement monté et verrouillé avant d'installer ou d'utiliser la table à langer (Voir section sur l'assemblage du parc).

1. Raccorder ensemble les deux (2) longues barres courbes (Fig. 18).
2. Insérez les longues barres courbes assemblées dans le tissu de la table à langer (Fig. 19) Glisser les barres autour du bord intérieur du tissu de la table.
3. Attacher les deux (2) barres courtes à chaque extrémité de la longue barre courbe (Fig. 20) Assurez-vous que les boutons sont tous deux tournés dans la même direction et vers le bas sur chaque extrémité. (Fig. 21)

4. Insérez les broches des boutons connecteurs dans les trous situés sur les deux coins du parc (Fig. 22).

5. Tournez les boutons connecteurs dans le sens inverse des aiguilles d'une montre pour les verrouiller (Fig. 23).

6. Basculer la table à langer pour qu'elle repose sur le parc (Fig. 24).

7. Attacher les deux (2) boutons sur le rebord fermement sur le parc (Fig. 25).

**IMPORTANT:** Vérifiez que la table à langer est correctement et solidement installée AVANT chaque utilisation.

### Pour utiliser le système de retenue de la table à langer

1. Placez l'enfant sur la table, assurez-vous que les main et les bras sont hors du système de retenue. Attachez l'enfant par la taille en attachant ensemble les extrémités masculin et féminin de la boucle. (Fig. 26)

2. Serrer la sangle autour de la taille de l'enfant jusqu'à ce qu'elle soit bien serrée mais confortable. **NE PAS TROP SERRER.** (Fig. 27)

3. Pour détacher, déboucler la ceinture.

**ATTENTION:** **NE JAMAIS** utiliser table à langer si elle est endommagée ou brisée.

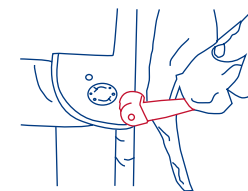

Fig. 22

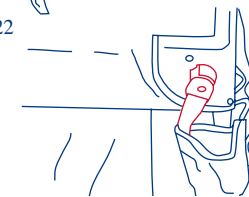

Fig. 23

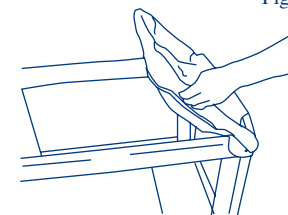

Fig. 24

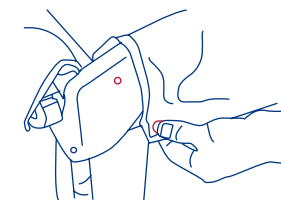

Fig. 25

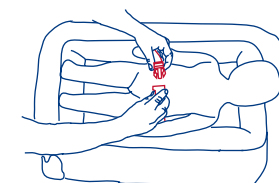

Fig. 26

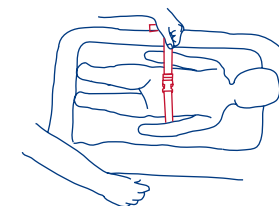
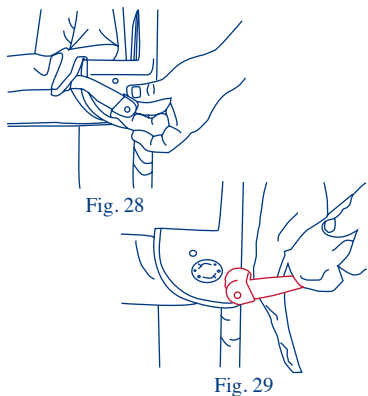

Fig. 27



## Pour enlever la table à langer

Basculer la table pour être à l'extérieur du parc. Détacher le tissu de table du parc de bébé. Tournez les boutons connecteurs dans le sens des aiguilles d'une montre pour déverrouiller les boutons. (Fig. 28) retirez la table du parc (Fig. 29) et débranchez les barres courtes des longues barres courbe en appuyant sur les boutons et tirant. Retirez les longues barres courbes du tissu de la table à langer.

## ASSEMBLAGE DE L'ORGANISATEUR POUR PARENT

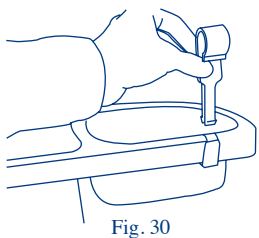
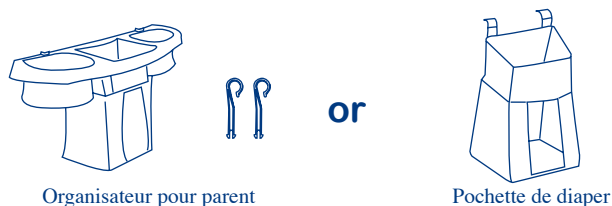

1. Organisateur pour parent: Chaque position de sorte que le crochet accroché fin est confrontée à l'arrière de l'organisateur. Appuyez sur le crochet fermement dans la fente jusqu'à ce qu'elle s'enclenche en place. (Fig. 30)

Pochette de diaper: Passer à l'étape 2.

2. Connectez l'organisateur pour parent / pochette de diaper au parc en fixant les deux (2) attaches en plastique sur les barres d'une partie du dessus du parc. (Fig. 31)

REMARQUE: L'organisateur pour parent / pochette de diaper ne doit être installé que sur les côtés ouverts du parc où il peut facilement être attaché sans interférer avec les autres éléments du parc.

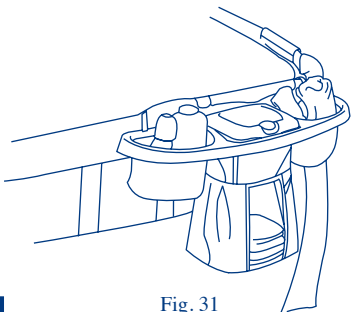

## ASSEMBLAGE DU MOBILE

### ATTENTION:

Un mobile pour berceau est destiné à la stimuler visuellement et n'est pas destiné à être agrippée par l'enfant.

Si attaché au parc ou berceau, enlever quand le bébé commence à ramper sur les mains et genoux. Si conçu pour être suspendu, monter le mobile sur le mur ou au plafond hors de la portée d'un bébé se tenant debout.

Attachez toujours tous les éléments de fixation fournis (cordes, sangles, pinces, etc) solidement au parc ou berceau en suivant les instructions. Vérifiez fréquemment.

NE PAS ajouter d'autres cordes ou sangles pour attacher à un parc ou berceau.

NE PAS attacher le mobile si un enfant est dans le parc ou couchette.

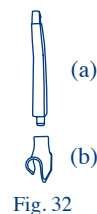
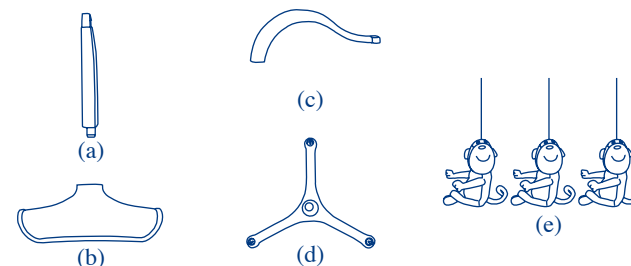

Fig. 32

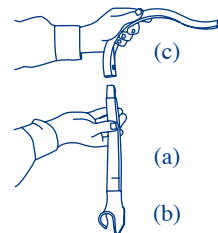

Fig. 33

### Contenu:

- (a) 1 bras inférieur pour mobile
- (b) 1 attache pour bras de mobile
- (c) 1 bras courbé supérieur pour mobile
- (d) 1 bras tri-forme pour mobile
- (e) 3 jouets (jouets peuvent varier)

1. Insérez le bras inférieur pour mobile (a) dans l'attache pour bras de mobile (b) jusqu'à ce qu'ils s'attachent et verrouillent ensemble (Fig. 32).

2. Insérez le bras courbé supérieur pour mobile (c) dans l'attache pour bras de mobile (a, b) jusqu'à ce que verrouillés ensemble (Fig. 33).

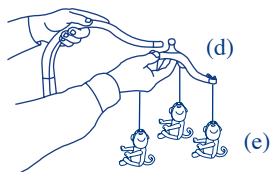

Fig. 34

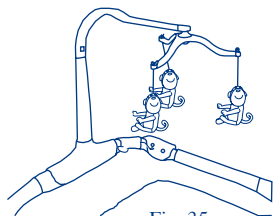

Fig. 35

3. Attachez la bras tri-forme pour mobile (d) sur le bout du bras courbé supérieur pour mobile (a, b, c) (Fig. 34). Connectez chacun des trois Jouets (e) au mobile en enfilant les ficelles des jouets dans les fentes conçues à cet effet à l'extrémité de chaque bras.

4. Insérez le bas du bras du mobile dans le cadre du parc. (Fig. 35)



**SI VOUS ÉProuVEZ DES DIFFICULTÉS AVEC L'UTILISATION DE CE PRODUIT CONTACTEZ NOTRE DÉPARTEMENT DE SERVICE À LA CLIENTÈLE AU 1-800-328-7363 ENTRE 8H00 ET 16H30 HEURE CÔTE PACIFIQUE. VEUILLEZ AVOIR VOTRE NUMÉRO DE MODÈLE ET LA DATE DE FABRICATION DISPONIBLES LORSQUE VOUS APPELEZ. CETTE INFORMATION PEUT ÊTRE TROUVÉE SUR UN PETIT AUTOCOLLANT À SOUS LE PARC DE BÉBÉ.**