

## Nombre D'article: PY90918

Vérifiez que vous avez toutes les pièces de ce modèle avant d'assembler le parc de bébé.

### Nursery Center

Parc (entièrement assemblé) x 1

Matelas x 1

-----  
Sac de transport ou de rangement x 1

### Close N Cozy

Housse Moelle x 1

Ensemble d'attaches x 1

Barre inférieure avant  
et arrière x 2

abaissez le cadre x 2

Barre centrale x 1

Barre supérieure du dos x 1

Cadre supérieur x 2

Cadre latéral x 2

Pieds x 4

Vis x 4



SI VOUS ÉProuVEZ DES DIFFICULTÉS AVEC L'UTILISATION DE CE PRODUIT  
CONTACTEZ NOTRE DÉPARTEMENT DE SERVICE À LA CLIENTÈLE AU 1-800-328-7363  
ENTRE 8H00 ET 16H30 HEURE CÔTE PACIFIQUE. VEUILLEZ AVOIR VOTRE NUMÉRO  
DE MODÈLE ET LA DATE DE FABRICATION DISPONIBLES LORSQUE VOUS APPELEZ.  
CETTE INFORMATION PEUT ÊTRE TROUVÉE SUR UN PETIT AUTOCOLLANT À  
SOUS LE PARC DE BÉBÉ.

**baby trend**

Convenience through innovation and thoughtful design

Contactez-nous par la poste:

Baby Trend, Inc.

1607 S. Campus Ave., Ontario, CA 91761

Contactez-nous par téléphone:

1-800-328-7363 (De 8h00 à 16h30 heure Côte Pacifique)

ou <http://www.babytrend.com>

Lisez toutes les instructions du manuel AVANT l'assemblage ou  
L'UTILISATION de ce produit.  
CONSERVEZ CES INSTRUCTIONS POUR RÉFÉRENCE ULTÉRIEURE.

# Nursery Center

## Mini parc de bébé avec le Close N Cozy

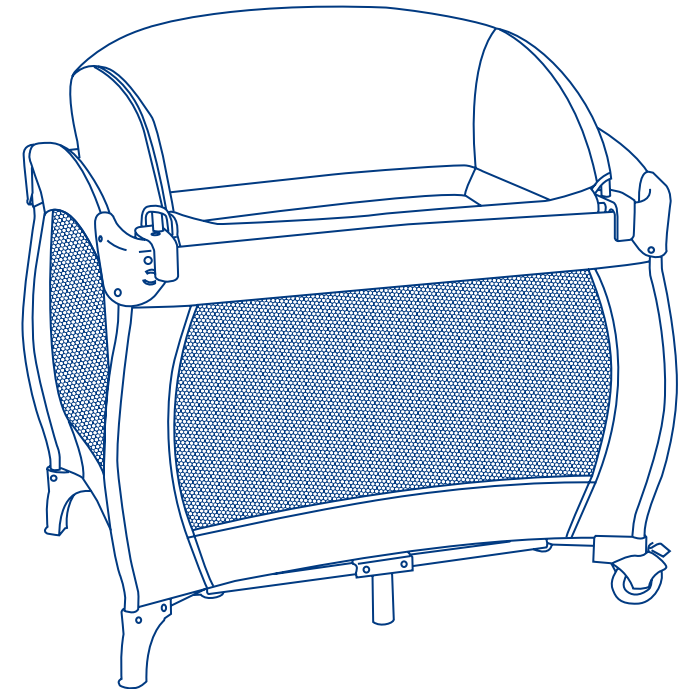

### Manuel d'instruction

**baby trend**

Convenience through innovation and thoughtful design

[www.babytrend.com](http://www.babytrend.com)

**⚠ MISE EN GARDE: NE JAMAIS LAISSER LE BÉBÉ DANS LE PARC LORSQUE LES CÔTÉS SONT ABAISSÉS.**  
Le bébé peut suffoquer en tombant dans l'espace entre le matelas et le grillage du côté.

**⚠ MISE EN GARDE:**  
Les bébés peuvent suffoquer:

- Dans les espaces entre un matelas trop petit ou trop épais et les côté du produit
  - Sur une douillette molle
- NE JAMAIS ajouter un matelas, oreiller, édredon ou du rembourrage. Utilisez SEULEMENT un matelas fourni par Baby Trend. NE PAS utiliser un matelas à eau avec ce produit.**

**⚠ MISE EN GARDE:** Voir le plancher du parc de bébé et les barres latérales pour les messages de mise en garde.

**⚠ MISE EN GARDE:** Manquer de suivre ces avertissements et les instructions peut entraîner de sérieuses blessures ou un décès.

- .....
- Le parc, y compris les barres de côté, doit être totalement assemblé avant son utilisation. **Assurez-vous que les verrous sont bien fermés.**
  - Les ficelles peuvent causer un risque d'étranglement! **NE PAS** placer d'objets avec une corde autour du cou de l'enfant, tels des cordons de capuchon ou de suce. **NE PAS** suspendre de ficelles au-dessus d'un parc/lit d'enfant afin d'y attacher des jouets.
  - Pour prévenir les risques de chute, **NE PAS** utiliser ce produit lorsque le bébé commence à ramper sur les mains et genoux, mesure plus de 35 po (890 mm) ou pèse plus de 30 lb (14 kg), peut importe quel arrive en premier.
  - Quand l'enfant est capable de se tirer à une position debout, enlever les bordures de protection, les gros jouets et les divers autres objets qui pourraient servir comme marches au bébé pour sortir.
  - **NE PAS** placer le parc près d'une fenêtre où les cordons de rideaux ou autres cordes pourraient étrangler l'enfant.
  - Toujours prendre toutes les mesures nécessaires pour assurer la sécurité de votre enfant. **NE JAMAIS** laisser un enfant sans surveillance.

- Pour réduire le risque du syndrome de la mort subite du nourrisson en couchant, les pédiatres recommandent que les enfants en bonne santé soient placés sur leur dos pour dormir, sauf avis contraire du médecin.
- Avant chaque utilisation ou assemblage inspecter le parc, le berceau à roulettes et la table à langer pour vérifier s'il y a de bris, des joints lâches, des pièces manquantes ou des bords pointus. **NE PAS** utiliser le parc ou le berceau à roulettes si une pièce manque ou est brisée. Communiquer avec le service à la clientèle de Baby Trend au **1-800-328-7363** pour des pièces de rechange. **NE PAS** substituer pour des pièces qui ne sont pas d'origine.
- **NE PAS** laisser un enfant seul dans le produit quant un côté est rabaisé. Soyez certain que les côtés sont relevés et en position verrouillé chaque fois qu'un enfant est placé dans le produit.
- **NE PAS** utiliser comme couvre-matelas de sac à provisions ou autre pellicule plastique qui ne sont pas conçus pour cet usage. Ils peuvent causer la suffocation.
- Ce produit n'est pas conçu pour une utilisation commerciale.

#### INSTRUCTIONS D'ENTRETIEN ET DE NETTOYAGE:

Utiliser seulement un savon ou détergent doux et de l'eau chaude.

**NE PAS UTILISER DE JAVELLISANT.**

**NE PAS LAVER À LA MACHINE.**

*Si vous éprouvez des difficultés avec l'utilisation de ce produit contactez notre département de service à la clientèle au 1-800-328-7363 entre 8h00 et 16h30 heure côte pacifique. Veuillez avoir votre numéro de modèle et la date de fabrication disponibles lorsque vous appelez. Cette information peut être trouvée sur un petit autocollant à l'intérieur du cadre de la poussette.*

Contactez-nous par la poste:  
Baby Trend, Inc.  
1607 S. Campus Ave., Ontario, CA 91761

Contactez-nous par téléphone:  
1-800-328-7363 (De 8h00 à 16h30 heure Côte Pacifique)  
ou <http://www.babytrend.com>

**IMPORTANT!** Afin d'assurer l'utilisation sécuritaire de votre parc de bébé suivre ces instructions soigneusement. Conservez ces instructions pour référence ultérieure.

**IMPORTANT!** Avant chaque utilisation ou assemblage inspecter le parc, le berceau à roulettes et la table à langer pour vérifier s'il y a de bris, des joints lâches, des pièces manquantes ou des bords pointus. **NE PAS** utiliser le parc ou le berceau à roulettes si une pièce manque ou est brisée.

**IMPORTANT!** L'assemblage par un adulte est nécessaire.

## PARC DE BÉBÉ

Vérifiez que vous avez toutes les pièces de ce modèle avant d'assembler le parc de bébé.

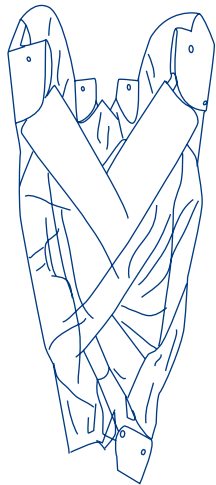

Parc

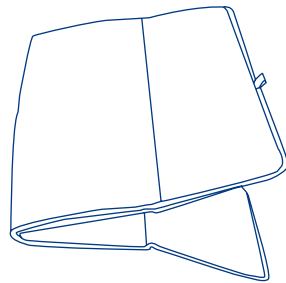

Matelas

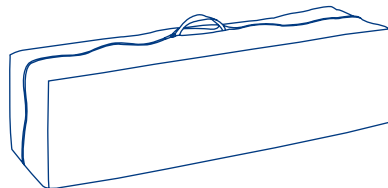

Sac de transport ou de rangement

## ASSEMBLAGE DU PARC DE BÉBÉ



Parc

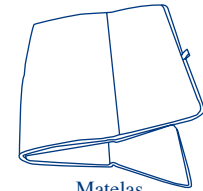

Matelas

### ATTENTION:

Le parc de bébé doit être totalement monté et verrouillé avant d'installer ou d'utiliser d'autres accessoires.

- Ouvrez le sac et enlevez le cadre (Fig. 1)  
Desserrer les trois (3) les bandes en Velcro® et mettre le matelas de côté.
- NE PAS** pousser le centre du parc vers le bas.
- Les barrières supérieures doivent être complètement relevées et bloquées avant d'abaisser le centre du parc. Tirez sur une seule barrière à la fois; placez une main sur chaque tube formant la barrière et tirez fermement vers le haut; évitez de tirer en tenant la barrière au centre, puisque c'est là que se trouve le mécanisme de blocage du verrou. Assurez-vous que les deux tubes sont bien verrouillés et que toutes les barrières sont solides. (Fig. 2).

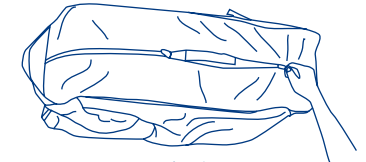

Fig. 1

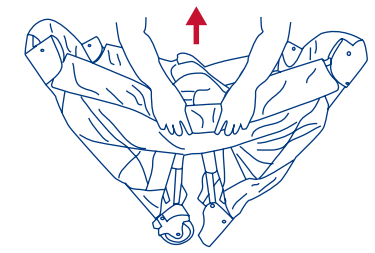

Fig. 2

**IMPORTANT:** Le centre du parc doit être complètement relevé lors du verrouillage des barrières. Si une seule barrière est verrouillée, débloquez le verrou en appuyant sur le mécanisme de déblocage du verrou puis recommencez.

- Lorsque les quatre (4) barrières auront été montées et bloquées, abaissez le centre du parc (Fig. 3). Le mécanisme central fera une rotation d'un quart de tour vers la droite avant d'être automatiquement verrouillé en place.

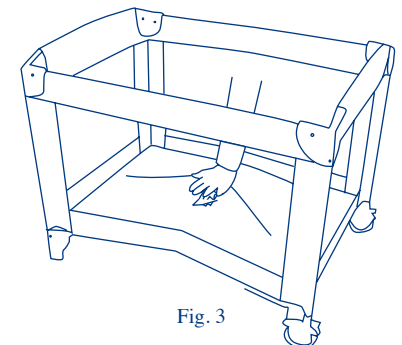

Fig. 3

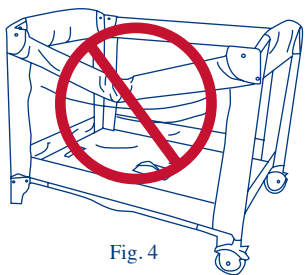

Fig. 4

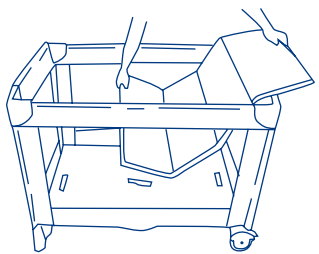

Fig. 5

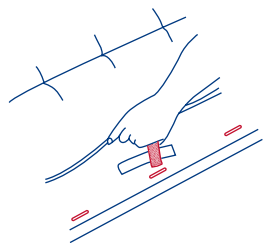

Fig. 6

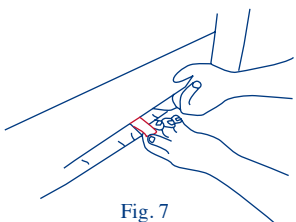

Fig. 7

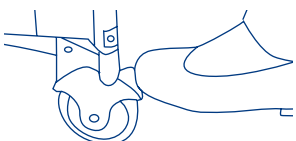

Fig. 8

**IMPORTANT:** Vérifiez chaque barrière en appuyant légèrement dessus pour confirmer qu'elles sont rigides et bien verrouillées avant chaque utilisation. (Fig. 4)

5. Placez le matelas au fond du parc, côté matelassé vers le haut. (Fig. 5)

6. Localisez les trois (3) courroies Velcro® situées sous le matelas puis insérez-les dans les fentes situées à chacune des extrémités du plancher du parc (Fig. 6). Attachez les courroies sous le plancher du parc pour empêcher le matelas de glisser. (Fig. 7)

**IMPORTANT:** La poignée située au centre du parc de bébé **DOIT** rester en position relevée (Environ 45,7 cm ou 18 pouces), lors du verrouillage des barres de côté. Si le centre n'est pas soulevé les barres se verrouilleront **PAS**.

Si vous éprouvez des difficultés et qu'un côté des barres se verrouille mais l'autre partie non, déverrouiller les barres en serrant la poignée située au centre du parc de bébé et essayez à nouveau. Si vous avez encore des difficultés, communiquez avec notre Centre de Service à la clientèle au 1-800-328-7363 ou visitez notre site Internet [www.babytrend.com](http://www.babytrend.com).

7. Pour actionner les freins, appuyez vers le bas sur les leviers de frein. Pour libérer, soulevez le levier vers le haut. (Fig. 8)

## REPLIER LE PARC A BEBE

- Détachez les trois (3) courroies Velcro® situées sous le plancher du parc ou de la bassinet pour maintenir le matelas en place, puis retirez le matelas.
- Ne déverrouillez pas les barrières immédiatement. Le plancher du parc doit d'abord être relevé avant de pouvoir débloquer les barrières.
- Saisissez la poignée située au centre du plancher du parc puis effectuez un quart de tour vers la gauche et relevez le centre à la hauteur de la barrière supérieure (Fig. 9). Ramenez les montants et les roues vers le centre du parc aussi près que possible les uns des autres.
- Localisez le mécanisme de déblocage du verrou situé au centre et au bas de chaque barrière. Comprimez le levier à deux mains jusqu'à ce que la barrière libère les deux tubes (Fig. 10), puis poussez le mécanisme vers le bas (Fig. 11). **REMARQUE:** Si une ou les deux barrières ne sont pas complètement libérées, **NE FORCEZ PAS!** Relevez le centre du plancher encore plus haut. Pour plier la barrière supérieure, les deux tubes doivent être libérés.
- Ramenez les quatre (4) coins vers le centre (Fig. 12). Enroulez le matelas autour du cadre du parc, côté matelassé vers l'intérieur. Attachez les trois (3) courroies en les insérant dans les œillets à l'extrémité du matelas, puis attachez-les en les repliant sur elles-mêmes
- Enrouler le matelas autour du châssis avec le côté rembourré face vers l'intérieur.
- Sécuriser les trois (3) crochets et sangles en les passant à travers les boucles à l'extrémité du matelas et en les repliant sur eux-mêmes. (Fig. 13)
- Placer le parc de bébé replié dans le sac de rangement, de sorte que la poignée dépasse des ouvertures de chaque côté de la fermeture éclair.

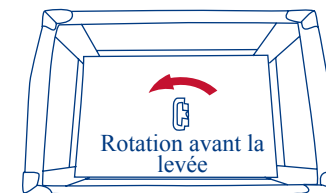
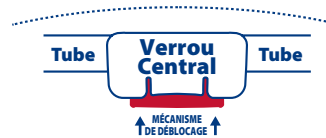

Fig. 9



### BARRIÈRE SUPÉRIEURE

Fig. 10

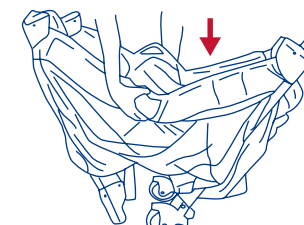

Fig. 11

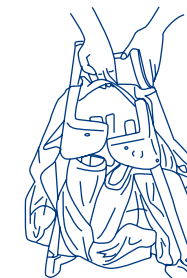

Fig. 12

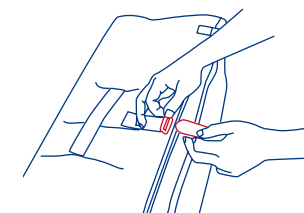

Fig. 13

**⚠ AVERTISSEMENT:** Ne pas suivre ces instructions pourrait entraîner de blessures graves ou la mort.

**⚠ RISQUE DE CHUTE:** Pour prévenir une chute, ne pas utiliser ce produit lorsque le bébé commence à se soulever sur les mains et les genoux ou a atteint la hauteur de 25 po (635 mm), pèse 15 lb. (6,8 kg) ou a 4 mois, selon le premier qui arrive.

**⚠ RISQUE D'ETOUFFEMENT:** Les bébés peuvent suffoquer

- Dans les écarts entre un deuxième coussinet et les côtés de la nacelle/berceau
- Dans de la literie trop moelleuse

Ne jamais ajouter un matelas, oreiller, couette, ou du rembourrage.  
Utiliser uniquement le coussin fourni par le fabricant.  
Ne jamais utiliser un matelas d'eau avec ce produit.

- Pour réduire le risque de mort subite du nourrisson, les pédiatres recommandent que les nourrissons en bonne santé soient mis sur le dos pour dormir, sauf avis contraire de votre médecin.
- Si un drap est utilisée avec le coussinet, utiliser seulement celui fourni par le fabricant de la nacelle ou berceau, ou un coussinet spécialement conçu pour s'ajuster au matelas de la nacelle ou berceau.
- Les cordes peuvent causer l'étranglement! **NE JAMAIS** placer des articles avec une corde autour du cou d'un enfant tel que les cordes de tétine ou de capuchon. **NE JAMAIS** suspendre des cordes au-dessus de la nacelle ou à des jouets.
- Cessez d'utiliser ce produit lorsque le bébé commence à se soulever sur les mains et les genoux ou a atteint la hauteur de 25 po (635 mm), pèse 15 lb. (6,8 kg) ou a 4 mois, selon le premier qui arrive.
- **NE JAMAIS** placer le produit à proximité d'une fenêtre avec rideaux ou volets, les cordes des peuvent étrangler un enfant.
- Toujours exercer la surveillance nécessaire pour assurer la sécurité de votre enfant. **NE JAMAIS** laisser un enfant sans surveillance.
- **NE JAMAIS** utiliser comme couvre-matelas des draps qui ne sont pas vendus et conçus à cet usage, tel que des sacs d'épicerie ou d'autre films plastiques. Ils peuvent causer la suffocation.
- Utilisez la nacelle avec un enfant à la fois seulement.
- **NE JAMAIS** placer un enfant sous le bassinets.
- **NE JAMAIS** entreposer le bassinets dans le parc pour bébé pendant son utilisation.
- Le bassinets doit être complètement assemblé et installé avant de l'utiliser.

Pour nous rejoindre par courrier:  
Baby Trend, Inc.  
1607 S. Campus Ave., Ontario, CA 91761

Pour nous rejoindre par téléphone:  
1-800-328-7363 (8:00h à 16:30h heure Pacifique)  
Ou en ligne à <http://www.babytrend.com>

## Close N Cozy Bassinet

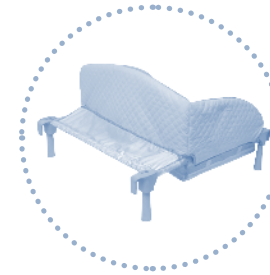

Housse Moelle



Ensemble d'attaches



Barres de support du matelas

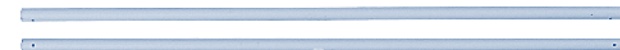

Barre inférieure avant et arrière



Vis



Barre centrale



Barre supérieure du dos



Cadre supérieur gauche



Cadre supérieur droit



Cadre droit



Cadre gauche



Pieds

**ATTENTION!** Pour vous assurer que votre bassinet fonctionne de façon sécuritaire, s'il vous plaît suivez ces instructions attentivement. Veuillez conserver ces instructions pour référence ultérieure.

**ATTENTION!** Avant chaque assemblage ou utilisation vérifier votre produit pour des vis desserrées, des pièces usées, des pièces manquantes ou des rebords coupants. NE JAMAIS utiliser si des pièces manquent ou sont brisées.

**ATTENTION!** L'assemblage par un adulte est nécessaire.

## POUR ASSEMBLER Close N Cozy BASSINET

**⚠ AVERTISSEMENT:**  
Ce produit doit être complètement assemblé avant d'être utilisé.

**ÉTAPE 1:**  
Attachez les PIEDS (4 total) en les insérant et en poussant fermement dans les trous ronds aux coins du cadre gauche et de droite. (Fig. 34) Assurez-vous que chaque pied est bien attaché en tirant un peu dessus.

**ÉTAPE 2:**  
Attachez la barre centrale en alignant les deux cadres et en insérant chaque extrémité de la barre dans le logement. Tourner la barre de telle sorte que les verrous de chaque côté s'enclenchent. (Fig. 35)

**ATTENTION: Toujours solidement attacher toutes les pièces du cadre.**

**ÉTAPE 3:**  
Connectez le cadre supérieur gauche en insérant chaque extrémité de la barre dans les logements tel que démontré. La broche sur la barre courbe doit faire face à l'extérieur. (Fig. 36) Répétez l'opération pour l'autre côté.

**ÉTAPE 4:**  
Attachez la barre supérieure DU DOS en alignant les broches sur la barre avec les trous dans les logements et en l'insérant dans chaque côté du cadre. (Fig. 37)

**ÉTAPE 5:**  
Avec panier de côté  
Insérer la barre inférieure ARRIERE dans l'emplacement au bas de la housse. (Fig. 38)

**ÉTAPE 6:**  
Enfiler la housse par-dessus le cadre. (Fig. 39)

**ÉTAPE 7:**  
Insérez la barre inférieure AVANT à travers l'emplacement rembourré sur le devant de la housse. (Fig. 40)

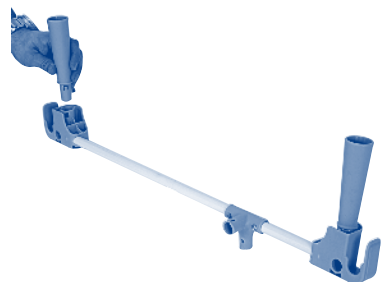

Fig. 34

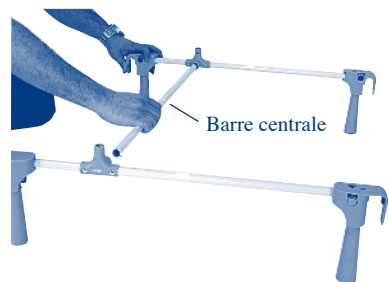

Fig. 35

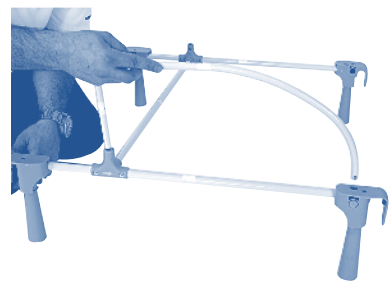

Fig. 36

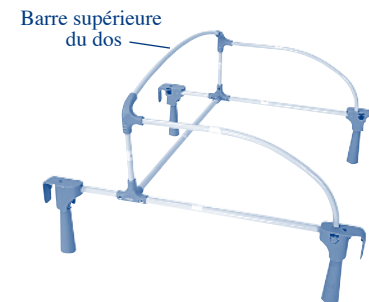

Fig. 37

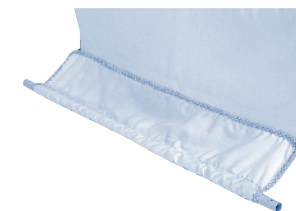

Fig. 38



Fig. 39



Fig. 40



Fig. 41

### ÉTAPE 8:

Attacher la barre inférieure **ARRIERE** au cadre en écartant les coins arrière un peu et en insérant la barre dans les logements. Attachez ensuite de même la barre **AVANT**. Verrouiller les barres inférieures avant et arrière à l'aide des vis fournies. (Fig. 41)

Note: Les trous dans la barre et le logement doivent être alignés pour pouvoir insérer les vis et verrouiller la barre.



Fig. 42

### ÉTAPE 9:

Attacher la housse au cadre en inversant le cadre et fermant les trois (3) fermetures à glissière.

### ÉTAPE 10:

Insérer les barres de support du matelas en les glissant d'un côté des attaches et puis du côté opposé. (Fig. 42)

Note: Ne pas utiliser ce produit sans avoir les barres de support du matelas solidement en place.



Fig. 43

### ÉTAPE 11:

Insérer le matelas et ajuster le matelas. (Fig. 43) Plier le matelas pour parc de bébé en deux, insérer le matelas avec les bandes de fixation faisant face à l'avant de la nacelle. Passer les bandes de fixation à travers les trous et attacher le velcro des bandes sur le bas de la nacelle. (Fig. 44)

Votre bassinnet Close N Cozy est maintenant prêt à être utilisé.



Fig. 44

**⚠ RISQUE DE CHUTE:**  
**NE JAMAIS** placer le bassinnet Close N Cozy sur une surface surélevée ou irrégulière.

**⚠ AVERTISSEMENT:**  
**RISQUE D'ETOUFFEMENT :**  
**NE JAMAIS** placer des oreillers, couettes, édredons, peux de mouton, jouets en peluche moelleux et d'autres produits ressemblant à des oreillers dans le bassinnet Close N Cozy.

**ATTENTION!** Couvrir le bébé avec un couverture mince telle qu'une couverture pour crèche ou une autre couverture spécialement conçue pour les nourrissons, qui ne monte qu'à la poitrine du bébé, et replier et enfoncer les bords de la couverture autour du matelas.

## Attacher Close N Cozy au parc pour bébé

### ATTENTION:

Avant d'installer le bassinnet Close N Cozy, enlevez tous les accessoires du parc. (Canopée, nacelle, table à langer, mobile et boîte à musique .....)

Placer le bassinnet Close N Cozy sur parc. Alignez les coins du cadre sur le dessus des rebords du parc et appuyez fermement vers le bas. Assurez-vous que les quatre coins du cadre du bassinnet sont bien attachées au parc. (Fig. 45).



Fig. 45

**ATTENTION!** Ne jamais utiliser ce produit sans avoir au préalable attaché et verrouillé la boucle d'ancrage, comme illustré. Ne pas utiliser ce système d'ancrage pourrait entraîner des blessures graves ou la mort de l'enfant. Assurez-vous que toutes les sangles sont bien serrées. Vérifier les sangles avant chaque utilisation.

**ATTENTION!** Ne pas utiliser ce système permettra au bassinets Close N Cozy de s'éloigner du lit adulte et pourrait entraîner la chute du nourrisson.

**ATTENTION!** Ne JAMAIS laisser un enfant sans surveillance.

**ATTENTION:** Avant d'attacher Close N Cozy au parc, vous devez assurer

1. Le parc, y compris les rebords, doit être entièrement assemblé avant de l'utiliser. Assurez-vous que les verrous sont bien attachés. Reportez-vous au manuel d'instruction du parc de pour plus de détails.

2. Déterminer en premier la hauteur du lit. Placez un objet plat sur le dessus du lit (y compris la base, les ressorts et matelas), de sorte qu'il dépasse de quelques centimètres le bord du lit. Mesurer à partir de ce point pour trouver la hauteur exacte du lit. Il est recommandé d'utiliser cette fonction avec un lit d'adulte d'une hauteur de 24 "à 30".



Fig. 46



Fig. 47

## Attacher le parc avec le Close N Cozy au lit.

**⚠️ AVERTISSEMENT:**  
DANGER DE STRANGULATION / D'ÉTOUFFEMENT : Le rebord du haut du parc doit être à niveau ou au-dessous du haut du matelas de l'adulte lorsqu'il est utilisé avec Close N Cozy.

**⚠️ AVERTISSEMENT:**  
DANGER DE STRANGULATION : Lorsque de la boucle d'ancrage et les sangles ne sont pas utilisées, placez-les dans un endroit sûr, hors de la portée des enfants.

1. Enlevez le matelas de la base.
2. Positionnez le parc sur le côté du lit.
3. Avec les crochets placés sur le même côté du parc (Fig. 46), placer une sangle AU-DESSUS de la base et du cadre du lit et l'autre AU-DESSOUS du cadre. Étendre les sangles tout le

long du lit. (Fig. 47)

4. Fixez les crochets aux pieds de l'avant du parc en attachant chaque sangle dans son emplacement ou bien en haut ou en bas, respectivement. (Fig. 48) Pour resserrer les crochets, utilisez la boucle de réglage et assurez-vous que les crochets restent en place tout en effectuant les étapes 5, 6 et 7.
5. Attachez les sangles en haut et en bas au bord opposée du lit en attachant la boucle d'ancrage. (Fig. 49)
6. Positionner le parc sur le bord du lit.
7. Appuyer le parc contre le bord du lit, ajuster les sangles pour qu'elles soient aussi serrées que possible. Le parc doit être correctement positionné contre le lit avant d'être utilisé.

Note: Engager les freins sur les roues du parc en appuyant vers le bas sur le levier de frein.

**Attention:** Ne jamais utiliser la fonction Close N Cozy sans avoir solidement attaché le parc au lit au préalable.

8. Remplacer le matelas sur la base du lit.

Votre parc avec fonction Close N Cozy est maintenant prêt à être utilisé.

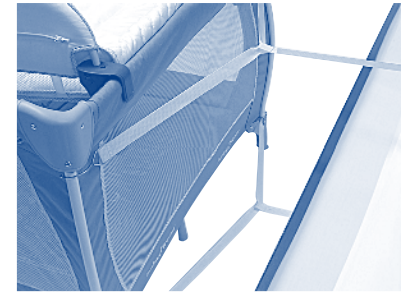

Fig. 48

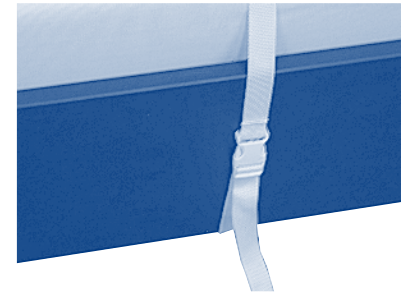

Fig. 49